

Київський національний торговельно-економічний університет

Кафедра товарознавства та митної справи

ВИПУСКНА КВАЛІФІКАЦІЙНА РОБОТА

на тему:

«Митні формальності при імпорті ковдр»

Студента 2 курсу, 11м групи,
спеціальності 076
«Підприємництво, торгівля та
біржова діяльність»
спеціалізації
«Митна справа»

Жабровець Валентини
Анатоліївни

Науковий керівник
док-р. техн. наук, професор

Мережко Ніна
Василівна

Науковий консультант
канд. наук, доцент

Шульга Ольга
Сергіївна

Гарант освітньої програми
док-р техн. наук, професор

Мережко Ніна
Василівна

Київ 2019

АНОТАЦІЯ

Жабровець В. А. Митні формальності при імпорті ковдр

У випускній кваліфікаційній роботі розглянуто стан і динаміку розвитку ринку ковдр в Україні. Проаналізовано нормативно-правове регулювання експертизи та виконання митних формальностей при імпорті ковдр. Здійснено товарознавчу характеристику асортименту ковдр в Україні. Проведено ідентифікаційну експертизу ковдр з оформленням її результатів. Визначено код ковдр згідно з УКТЗЕД. Розглянути процедури визначення митної вартості та оподаткування імпорту ковдр. Проаналізовано виконання митних формальностей при імпорті ковдр згідно з митною декларацією.

Ключові слова: ковдри, ідентифікаційна експертиза, ринок, імпорт, виробництво, експорт, митні формальності, критерії, методи, засоби, висновок експертизи, митна декларація, митна вартість, оподаткування, код УКТЗЕД.

SUMMARY

Zhabrovets V. A. Customs formalities when importing blankets

In the final qualification work are considered the state and dynamics of the market of blankets market in Ukraine. There is analyzed normative-legal regulation of examination and execution of customs formalities at importation of blankets. It is carried out commodity-specific description of the assortment of blankets in Ukraine. It is carried out an identification examination of blankets with registration of its results. A blanket code is defined according to Ukrainian classification of goods of foreign economic activity. It is consider the procedures for determining the customs value and import of blankets. There is analyzed execution of customs formalities at importation of blankets according to the customs declaration.

Key words: blankets, identification examination, market, import, production, export, customs formalities, criteria, methods, means, expert examination, customs declaration, customs value, taxation, code of Ukrainian classification of goods of foreign economic activity.

СПИСОК УМОВНИХ СКОРОЧЕНЬ

- ДПМЕ – Департамент податкових та митних експертиз;
- ДСТУ – Державний стандарт України;
- ДФСУ – Державна фіскальна служба України;
- ЕМД – електронна митна декларація;
- ЄАД – єдиний адміністративний документ;
- ЄАІС – єдина автоматизована інформаційна система;
- ЗЕД – зовнішньоекономічна діяльність;
- МВ – митна вартість;
- МД – митна декларація;
- МК – митний контроль;
- МКУ – Митний кодекс України;
- МО – митне оформлення;
- МП – митні платежі;
- НД – нормативні документи;
- ПКМУ – Постанова Кабінету Міністрів України;
- ПМК – Під митним контролем;
- ПМО – посадова особа митного органу;
- ТМ – торговельна марка;
- ТОВ – товариство з обмеженою відповідальністю;
- ТСД – товаросупровідні документи;
- УКТЗЕД – українська класифікація товарів зовнішньоекономічної діяльності.

ЗМІСТ

ВСТУП.....	7
РОЗДІЛ 1. Теоретичні засади ідентифікаційної експертизи та виконання митних формальностей при імпорті ковдр	10
1.1. Стан і динаміка ринку ковдр Україні.....	10
1.2. Нормативно-правове регулювання експертизи та виконання митних формальностей при імпорті ковдр.....	17
РОЗДІЛ 2. Аналіз асортименту та ідентифікаційна експертиза ковдр.....	24
2.1. Організація, об'єкти та методи дослідження.....	24
2.2. Товарознавча характеристика асортименту ковдр.....	27
2.3. Ідентифікаційна експертиза ковдр та оформлення її результатів	33
РОЗДІЛ 3. Митні формальності при імпорті ковдр.....	41
3.1. Визначення коду ковдр згідно з УКТЗЕД	41
3.2. Визначення митної вартості та оподаткування імпорту ковдр	44
3.3. Аналіз виконання митних формальностей при імпорті ковдр згідно з митною декларацією.....	47
ВИСНОВКИ ТА ПРОПОЗИЦІЇ.....	53
СПИСОК ВИКОРИСТАНИХ ДЖЕРЕЛ.....	56
ДОДАТКИ	

ВСТУП

Перехід до ринкових відносин спрямовує підприємства легкої промисловості на переорієнтацію окремих видів діяльності. Перед вітчизняними підприємствами легкої промисловості стоять завдання з розроблення ефективного управління проектуванням та впровадженням нового асортименту, ефективної організації роботи фабричних колективів, впровадження на сучасні ринки конкурентоспроможної продукції, забезпечення її виробництва за умови високої якості та низької собівартості. Накопичення проблем у сфері торгівлі, пов'язаних з реалізацією промислових товарів, не означає, що сфера виробництва за сучасних умов втратила свою вирішальну роль. Легка промисловість України переживає важкий період реформування, нового становлення і за таких умов в останній час багато втратила [1,2].

Одним із перспективних і динамічних за темпами розвитку сегментів ринку товарів легкої промисловості в Україні є ринок домашнього текстилю, який структуровано в групи матеріалів і виробів для: покриття підлоги, стін і оббивки меблів; оздоблення вікон і дверей; столової та постільної білизни.

Кожна група характеризується різноманітністю видового та внутрішньовидового асортименту, який відрізняється цільовим призначенням, волокнистим складом, особливостями будови й оброблення та іншими ознаками.

На даний момент український ринок товарів домашнього текстилю, зокрема ковдр, є досить нестабільним. Цьому сприяли декілька основних факторів: велика кількість імпортних товарів, висока вартість товарів українського виробництва, продажі товарів домашнього текстилю на стихійних ринках [3].

Актуальність теми дослідження. У сучасних умовах при переміщенні ковдр через кордон України у процесі митного оформлення трапляються випадки заниження митної вартості товарів з метою зменшення сум митних

платежів, невірним декларуванням ковдр та неправильним найменуванням, невідповідність якості вимогам національних стандартів тощо. В таких умовах особливо важливими є проведення об'єктивної ідентифікації ковдр як об'єкта імпорту та аналіз виконання митних формальностей при імпорті ковдр згідно з митною декларацією, що й визначає актуальність теми дослідження.

Мета випускної кваліфікаційної роботи: дослідження особливостей процедур митних формальностей, а також проведення експертизи ковдр при їх імпорті в Україну.

Об'єктом дослідження є ковдри, що імпортуються на митну територію України.

Предметом дослідження є ідентифікаційна експертиза та митні формальності при імпорті ковдр.

Завдання випускної кваліфікаційної роботи:

- розглянути основні тенденції стану і динаміки розвитку ринку ковдр в Україні;
- проаналізувати нормативно-правове регулювання експертизи та виконання митних формальностей при імпорті ковдр;
- здійснити товарознавчу характеристику асортименту ковдр в Україні;
- провести ідентифікаційну експертизу ковдр з оформленням її результатів;
- визначити код ковдр згідно з УКТЗЕД;
- визначити митну вартість та тарифікувати митні платежі при імпорті ковдр;
- проаналізувати виконання митних формальностей при імпорті ковдр згідно з митною декларацією.

Наукова новизна випускної кваліфікаційної роботи: полягає в обґрунтуванні та запровадження критеріїв, показників та методів для здійснення ідентифікаційної експертизи ковдр при їх імпорті в Україну.

Публікації. За результатами досліджень опублікована стаття «Ідентифікаційна експертиза вовняних ковдр» / В. Жабровець // Збірник наукових статей студ. заоч. форми навч. «Експертиза в митних цілях» / відп. ред. В.А. Осика. – К.: Київ. нац. торг.-екон. ун-т., 2019. – Ч. 1. – с. 18.

Структура та обсяг випускної кваліфікаційної роботи: випускна кваліфікаційна робота складається зі вступу, трьох розділів, висновків і пропозицій, списку використаних джерел та додатків.

Зміст роботи викладено на 61 сторінці друкованого тексту, з яких основний текст складає 48 сторінок. Випускна кваліфікаційна робота містить 8 таблиць і 7 рисунків. Список використаних джерел налічує 53 найменування на 6 сторінках.

РОЗДІЛ 1

ТЕОРЕТИЧНІ ЗАСАДИ ІДЕНТИФІКАЦІЙНОЇ ЕКСПЕРТИЗИ ТА ВИКОНАННЯ МИТНИХ ФОРМАЛЬНОСТЕЙ ПРИ ІМПОРТІ КОВДР

1.1. Стан і динаміка ринку ковдр України

До постільних речей належать постільна білизна, ковдри та пледи ткані або трикотажні, покривала постільні, матраци, подушки та ковдри з об'ємним наповнювачем. Незважаючи на значущість для формування асортименту та задоволення потреб споживачів інформації про об'єми випуску, імпорту та експорту, слід зазначити, що дані щодо статистики виробництва постільних виробів, включаючи вовняні ковдри в Україні надає Державна служба статистики України. Щодо імпорту й експорту даної групи товарів існують тільки відомості, що надає Державна фіскальна служба України.

Ковдра являє собою постільну річ призначену для адсорбції вологи і забезпечення тепла користувачу, зокрема, під час сну. Разом з тим ця річ також використовується для декоративних цілей.

Ковдри можуть бути різних видів, що залежить від їх способу виготовлення, товщини і матеріалів виготовлення.

Гармонізована система опису та кодування товарів (Harmonized Commodity Description and Coding System, HS). У світі та в Україні як індикатори торгівлі ковдрами і пледами дорожніми використовуються такі коди HS:

- 6301 10: ковдри електричні;
- 6301 20: ковдри та пледи дорожні з вовни або тонкого волосу тварин;
- 6301 30: ковдри та пледи дорожні з бавовни;
- 6301 40: ковдри та пледи дорожні із синтетичних волокон;
- 6301 90: інші ковдри та пледи дорожні, тобто з інших волокон, до яких можуть відноситися інші волокна тваринного походження (наприклад,

шовк), інші волокна рослинного походження (наприклад, льон, конопля, евкаліптове волокно) та штучні волокна (наприклад, бамбук, віскоза).

Український ринок постільної білизни розвивається в останні 4-5 років досить високими темпами. Зокрема, в 2013 р. об'єм роздрібної торгівлі розширився на 20% за вартістю і на 18% по кількості. У 2014 р. ослаблення темпів зростання не було.

Серед виробників, продукція яких найбільш популярна на ринку постільної білизни виділяються:

- ТОВ «НТК-Харків»,
- ПП «Руно» м. Київ,
- ТОВ «Ярослав» м. Київ,
- ВАТ «Прилуцька швейна фабрика».

Істотну частку ринку займає продукція дрібних швейних підприємств м. Харкова й м. Полтави. Серед іноземних виробників виділяються фірми:

- «Miranda» (Туреччина),
- «Luxhouse» (Індія),
- ТОВ «Герд Біллербек ГмбХ» (Німеччина) тощо [3].

Основними світовими виробниками постільної білизни є Франція, Туреччина, Росія, Індія, Китай (табл. 1.1).

Таблиця 1.1

Основні світові виробники постільної білизни, млн. шт. [3]

Країна	Рік				
	2014	2015	2016	2017	2018
Франція	37,901	40,137	42,890	34,008	36,012
Туреччина	34,980	36,181	37,489	32,901	33,721
Китай	29,321	30,734	32,730	27,914	28,647
Росія	22,679	23,101	26,378	23,782	24,300
Індія	17,230	18,112	18,934	17,740	19,176

Слід зазначити, що ринок постільної білизни Франції є найрозвинутішим та орієнтується на продукцію престиж-класу та преміум-

класу, її продукція експортується в основному до країн Західної Європи, США та Канади. Ринок постільної білизни Китаю хоч і різноманітний та оригінальний та якість продукції низька, постільна продукція в основному експортується в країни постсоціалістичного простору. Ринок індійської постільної білизни середньої якості та низької ціни, виробляється в основному для внутрішніх потреб. Турецький ринок різноманітний, продукція представлена як низької якості та високої в залежності від цінової сегментації. Турецька продукція представлена багатьма фірмами. Найвідомішою турецькою компанією, яка виготовляє ковдри є ТАС [3,4].

Розглянемо основні тенденції ринку вовняних ковдр України. За даними Державної служби статистики України ситуація, що склалась з виробництвом вовняних ковдр досить неоднозначна (рис. 1.1) [5].



Рис. 1.1. Динаміка виробництва вовняних ковдр протягом 2013-2017 рр. в Україні у кількісному еквіваленті, млн. шт. [5]

В результаті проведених аналітичних досліджень даних Державної служби статистики, що стосуються виробництва вовняних ковдр, можна констатувати, що в 2013 році кількість виготовлених вовняних ковдр в

Україні становила 1,9 млн. шт. У 2014 році цей показник сягнув позначки 2,1 млн. шт., тобто збільшився майже на 11%.

Протягом 2014-2016 рр. спостерігається зниження обсягів виробництва вовняних ковдр з 2,1 млн. шт. до 1,7 млн. шт., тобто майже на 21%.

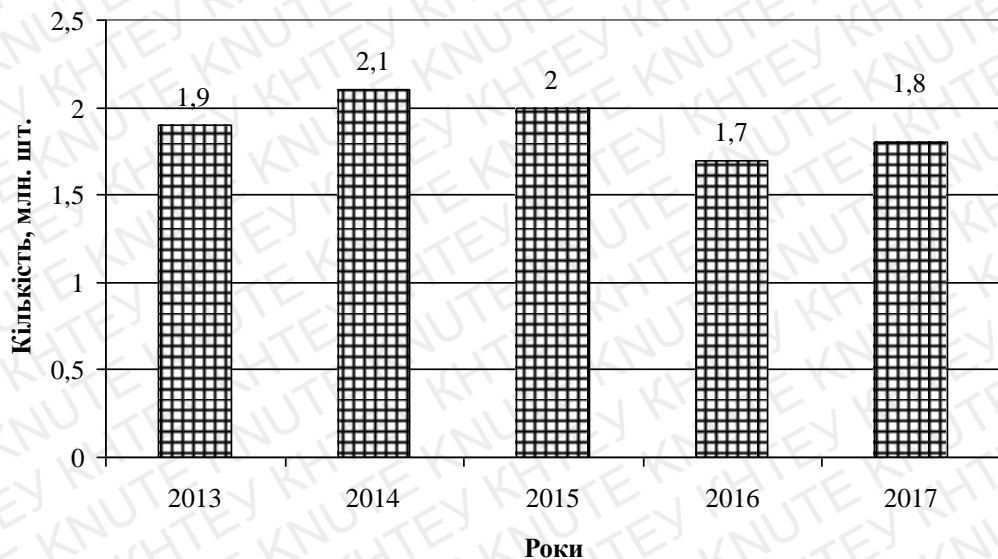
У 2017 році обсяги виробництва вовняних ковдр в Україні склали 1,8 млн. шт., що на 6% більше, ніж у 2016 році [5].

Також, було проведено аналіз експорту та імпорту ковдр. Оскільки, згідно з УКТЗЕД митна статистика експорту та імпорту товарів визначається на рівні перших чотирьох знаків, було прийнято дослідити експортно-імпортні операції ковдр, які включають в себе і вовняні.

В результаті проведених досліджень було встановлено, що обсяги експорту ковдр перевищують обсяги імпорту, що, вірогідно, пов'язано з вищою якістю вітчизняними ковдр, порівняно з зарубіжними (рис. 1.2) [6].



Рис. 1.2. Динаміка імпорту та експорту ковдр в період з 2014 по 2018 рік у вартісному еквіваленті, млн. дол. США [6]

В результаті проведеного дослідження, необхідно зазначити, що з 2014 по 2016 рік спостерігається зменшення обсягів імпорту ковдр, включаючи вовняні, із-за кордону в Україну з 9,2 млн. дол. США до 3,1 млн. дол. США, тобто майже у 3 рази. Однак, у 2017 році, порівняно з 2016 роком відбулося

збільшення цього показника з 3,1 млн. дол. США до 3,4 млн. дол. США, тобто майже на 10%. У 2018 році також спостерігалось збільшення обсягів імпорту ковдр до України з 3,4 млн. дол. США до 4,6 млн. дол. США, тобто більше, ніж на 35%. Як було зазначено вище, протягом останніх років обсяги експорту ковдр, включаючи вовняні, значно перевищують обсяги імпорту, однак у 2014 році обсяги експорту склали 6,1 млн. дол. США, що на 50% менше, ніж обсяги імпорту. У 2015 році порівняно з 2014 обсяги експорту ковдр зросли з 6,1 млн. дол. США до 6,2 млн. дол. США, тобто на 2%. У 2016 році спостерігається зменшення цього показника з 6,2 млн. дол. США до 3,4 млн. дол. США, тобто на 30%.

У 2018 році обсяги експорту вітчизняних ковдр (в т.ч. і вовняних) в країні близького та далекого зарубіжжя становили 6,2 млн. дол. США, тобто можна констатувати зростання порівняно з 2016 роком на 40%. Якщо порівнювати між собою імпорт та експорт ковдр, включаючи вовняні, то в 2014 році обсяги імпорту перевищували обсяги експорту на 30%. У 2015 році ця тенденція різко змінилась на протилежну і вже обсяги експорту вітчизняних ковдр перевищували обсяги імпорту зарубіжних в Україну майже у 2 рази. Схожа тенденція збереглась аж до 2018 року. У 2018 році порівняно з 2017 обсяги експорту ковдр вітчизняних виробників перевищували обсяги імпорту (у вартісному еквіваленті) на 34,7%. Якщо розглядати експорт та імпорт ковдр у кількісному еквіваленті, то тут тенденція протилежна. По кількості обсяги імпортованих ковдр значно перевищують обсяги експортованих. На офіційному сайті Державної фіскальної служби України наведена статистична інформація щодо даних імпорту та експорту досліджуваного товару у тонах. Так, станом на 2018 рік обсяги імпорту ковдр становлять 1065 т, а обсяги експорту – 1014 т [6].

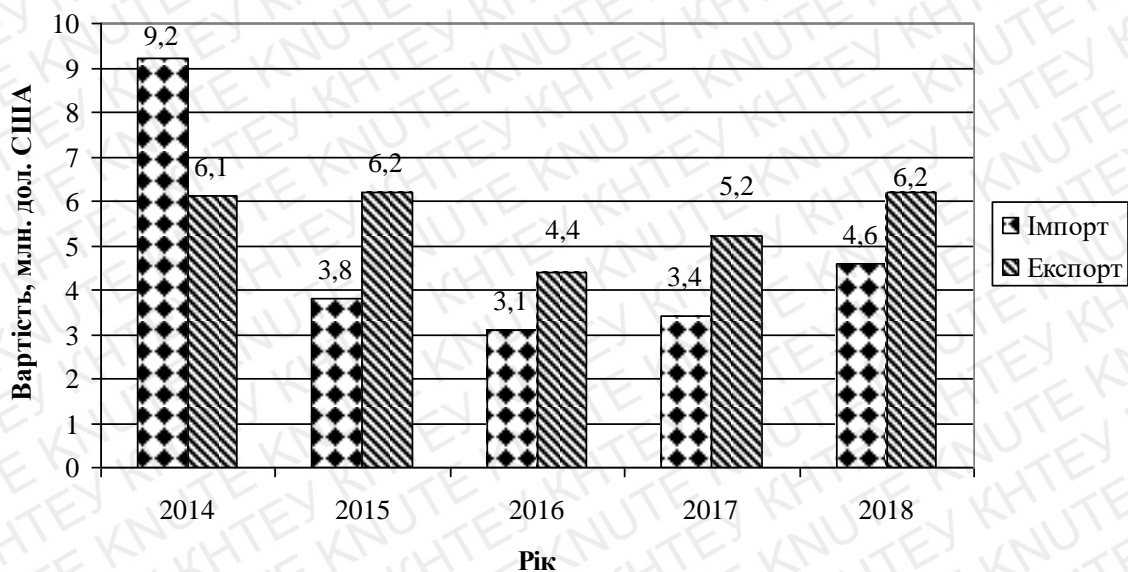
За даними Державної фіскальної служби України, основними імпортерами зарубіжних ковдр на вітчизняний ринок є Китай, Туреччина та Індія (рис. 1.3) [7].



Рис. 1.3. Основні країни-імпортери ковдр, включаючи вовняні, на ринок України у 2018 році, % [7]

Вітчизняні виробники вовняних ковдр імпортують ковдри (в т.ч. і вовняні), в основному, до країн близького зарубіжжя: Російська Федерація, Литва, Норвегія. При чому частка Російської Федерації в загальному обсязі становить 55%, Литви – 17%, Норвегії – 17% (рис. 1. 4).

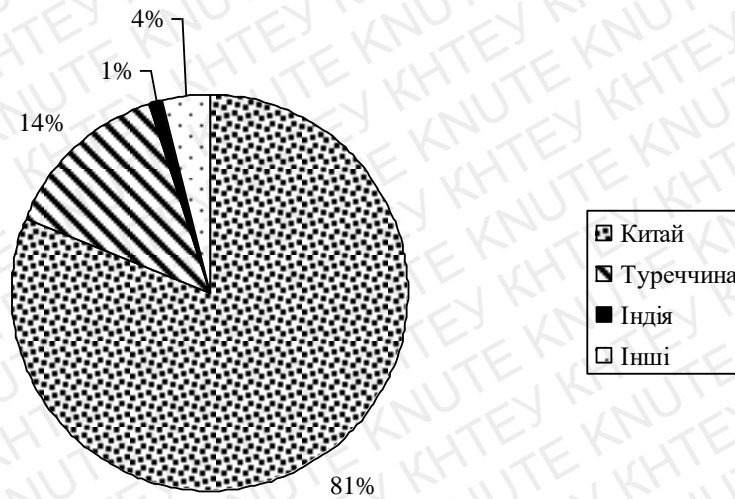

Рис. 1.4. Основні країни-контрагенти експорту ковдр, включаючи вовняні у 2018 році, % [7]

До десятки країн світу, які ввозять до себе більше половини світового імпорту ковдр за останні п'ять років стабільно входять США, ОАЕ, Японія, Німеччина, Саудівська Аравія, Великобританія, Ірак, Франція та Канада. При цьому, частка США є найбільшою і у 2018 році вона склала майже третину імпорту ковдр та пледів усіх країн світу, а саме – 27,2 %.

Найбільш відкритим ринком для ковдр з України є ринок ЄС, де ставка на усі види ковдр є нульовою. Разом з тим, США захищають свій ринок і ставка ввізного мита на українські ковдри з синтетичних волокон в США становить 8,5 %, в ОАЕ та Саудівській Аравії – 5%, в Японії – 4,24% (табл. 1.2) [8].

Таблиця 1.2

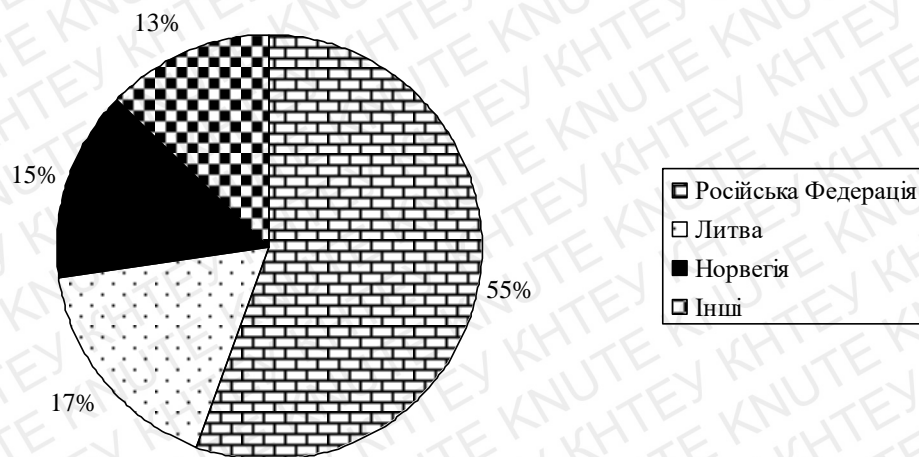
Ставки ввізного мита на ковдри з України в окремих країнах світу [8]

Країна	Ставка ввізного мита, %				
	630110 – електричні	630120 – з вовни	630130 – з бавовни	630140 – із синтетичних волокон	630190 – інші
США	11,4	0	8,4	8,5	7,2
ОАЕ	5	5	5	5	5
Японія	0	4,24	7,2	4,24	4,24
Німеччина, Великобританія, Іспанія, Франція	0	0	0	0	0
Саудівська Аравія	5	5	5	5	5

Україна експортує значною мірою ковдри з вовни, хоча, враховуючи сучасні тенденції світового ринку України, варто переорієнтуватися на виготовлення і вивезення ковдр і пледів з синтетичних волокон. В цьому випадку Україна могла б пропонувати свою продукцію найбільшим споживачам ковдр із синтетичних волокон на світовому ринку, а саме США, Об'єднаним Арабським Еміратам, Японії, Німеччині, Іспанії, Іраку, В'єтнаму, Франції, Великобританії, Бразилії.

Аналіз тарифів показав, що найбільш сприятливі умови для експорту українських ковдр пропонують країни ЄС, де ставка ввізного мита нульова.

Можливим варіантом експорту для України виступають і ковдри електричні, потенційним споживачем яких можуть бути США, що потребують майже половини світового ринку електричних ковдр щорічно, а ось їх ставка ввізного мита на українські електричні ковдри в розмірі 11,4% може бути предметом перемовин між Україною і США.

1.2. Нормативно-правове регулювання експертизи та виконання митних формальностей при імпорті ковдр

Вступ України до Світової Організації Торгівлі, створення нею разом із іншими країнами світу Зони вільної торгівлі, підписання угоди про Асоціацію з Європейським Союзом, Європейським співтовариством з атомної енергії та їхніми державами-членами зумовили значне оновлення митного законодавства [9, 10].

Митне право стало одним із ефективних інструментів у здійсненні міжнародної торгівлі, налагодженні економічної та політичної співпраці між державами, засобом підвищення економічного рівня країни, захисту національного товаровиробника та інтересів усього суспільства у різних сферах його функціонування [11]. Сьогодні митне право стає обов'язковим чинником формування правової держави [12].

При імпорті ковдр в Україну органи ДФСУ користуються рядом нормативно-законодавчих актів. Основним таким актом є Митний Кодекс України. В ньому наведені основні поняття та терміни, якими керуються органи Державної фіскальної служби України. Серед цих термінів основними є декларація митної вартості, товари, митна декларація, митна процедура, митне оформлення, митний контроль та ін. Також Митний кодекс визначає різноманітні процедури при переміщенні ковдр через митний кордон України [13].

Крім того, згідно з Митним кодексом України одним із завдань, яке виконують органи ДФСУ, здійснюючи державну митну справу, є забезпечення справляння митних платежів, контроль правильності

обчислення, своєчасності та повноти їх сплати. Отже, оподаткування митними платежами при ввезенні і вивезенні ковдр є одним з найголовніших завдань і цілей митної справи, оскільки шляхом застосування митного оподаткування вирішується фіскальна функція держави під час здійснення зовнішньоекономічних операцій. Основою нарахування митних платежів є митна вартість [13].

Для визначення митної вартості та нарахування митних платежів важливою є процедура визначення країни походження ковдр, що імпортуються. При цьому часто виникає виявлення порушень митних правил, тобто країною походження частіше за все заявляється інша країна, так митна вартість та ставка мита є нижчою, ніж насправді.

В розділі «Митна вартість та методи її визначення» Митного кодексу приведені цілі та методи визначення митної вартості ковдр при їх імпорті на митну територію України. Це є основою для нарахування митних платежів при імпорті цього товару [13].

Отже, основними методами визначення митної вартості при імпорті ковдр є методи: за ціною договору; за ціною договору щодо ідентичних ковдр; за ціною договору щодо подібних (аналогічних) ковдр; на основі віднімання вартості; на основі додавання вартості; резервний.

Основним методом визначення митної вартості ковдр, які ввозяться на митну територію України відповідно до митного режиму імпорту, є перший метод – за ціною договору [13].

Таким чином, митний контроль та митне оформлення ковдр можуть бути завершені тільки після нарахування і сплата митних платежів. Виконання цієї умови не можливо без застосування положень Закону України від 19.09.2013 № 584-VII «Про Митний тариф України». Даний законодавчий акт забезпечує нормативно-правове регулювання митних операцій, зокрема застосування заходів тарифного регулювання. Митний тариф України — це систематизований звід ставок ввізного мита, яким обкладаються ковдри, що ввозяться на митну територію України. Мито

нараховується відповідно до встановлених ставок мита. Згідно з даним Законом України пільгова ставка мита при імпорті ковдр складає 12%, повна – 40%. У зв'язку із застосуванням пільг для товарів, що імпортуються до України з ЄС, у зв'язку з набуттям чинності Угоди про асоціацію та зону вільної торгівлі ставка мита при імпорті ковдр до України з Німеччини становить 0%. [14].

Законом України «Про Митний тариф України» також затверджена національна товарна номенклатура – Українська класифікація товарів зовнішньоекономічної діяльності (УКТЗЕД) [14].

Ковдри при їх декларуванні підлягають класифікації, тобто у відношенні товарів визначаються коди відповідно до класифікаційних групувань, зазначених в УКТЗЕД [16].

Оподаткування ковдр при митному оформленні в режимі імпорту, крім ввізного мита, включає також податок на додану вартість. Податок на додану вартість – непрямий податок, який нараховується та сплачується відповідно до норм розділу V Податкового кодексу України. При ввезенні ковдр на митну територію України базою оподаткування є договірна (контрактна) вартість, але не менша митної вартості цих товарів, з урахуванням мита та акцизного податку (якщо цей податок встановлено), що підлягають сплаті. Керуючись з положеннями Податкового кодексу України, при митному оформленні ковдр в режимі імпорту податок на додану вартість нараховується за ставкою 20 % [17].

Нарахування митних платежів є одним з етапів митного оформлення ковдр в режимі імпорту. В цілому загальні положення щодо митних режимів, перелік та характеристика всіх митних режимів, що можуть застосовуватись при переміщенні ковдр через митний кордон України, визначаються нормами Митного кодексу України. Декларант має право обрати митний режим, у який він бажає помістити ковдри, з дотриманням умов такого режиму та у порядку, що визначені МКУ [13].

Поміщення ковдр у митний режим здійснюється шляхом їх декларування та виконання митних формальностей, передбачених МКУ.

Митний режим, у який поміщено ковдр, може бути змінено на інший, обраний декларантом, за умови дотримання заходів тарифного та нетарифного регулювання зовнішньоекономічної діяльності, встановлених відповідно до закону для товарів, що поміщуються у такий інший митний режим [13].

Не менш важливим нормативно-законодавчим актом, що регулює переміщення ковдр через митний кордон України є Закон України «Про зовнішньоекономічну діяльність». Згідно з даним нормативно-правовим документом імпорт – купівля українськими суб'єктами зовнішньоекономічної діяльності в іноземних суб'єктів господарської діяльності ковдр з ввезенням або без ввезення цих товарів на територію України, включаючи купівлю ковдр, призначених для власного споживання установами та організаціями України, розташованими за її межами [18].

Наказ Міністерства фінансів України від 30.05.2012 № 651 "Про затвердження Порядку заповнення митних декларацій на бланку єдиного адміністративного документа" визначає порядок заповнення митних декларацій при імпорті ковдр в Україну [19].

Цим документом визначається порядок заповнення митних декларацій при імпорті ковдр на митну територію України. Зокрема, в ньому деталізовано черговість заповнення граф митних декларацій. Цей наказ визначає правила заповнення граф митних декларацій на бланках єдиного адміністративного документа форми МД-2.

Передбачені правила також поширюються на застосування МД на бланках ЄАД, додаткових аркушів, доповнення і специфікації, виготовлених за допомогою комп'ютера, та електронних МД.

Митним органам не допускається встановлювати порядок заповнення граф МД і визначати особливості заповнення граф МД, відмінні від

визначених, а також висувати до декларантів вимоги щодо внесення до МД інформації, не передбачені даним документом.

Слід також зауважити, що при імпорті ковдр митні органи керуються постановою Кабінету Міністрів України від 21.05.2012 № 450 "Питання, пов'язані із застосуванням митних декларацій". Дана постанова визначає вимоги до оформлення і використання митних декларацій, на підставі яких декларуються ковдри, що переміщуються (пересилаються) через митний кордон України підприємствами, та інші товари, що відповідно до законодавства України декларуються шляхом поданням митної декларації, передбаченої для підприємств, а також порядок внесення змін до митних декларацій, їх відкликання та визнання недійсними [20].

Цей документ визначає: форми декларування, оформлення митної декларації на бланку єдиного адміністративного документа, заповнення періодичної митної декларації, заповнення тимчасової митної декларації, порядок підтвердження відомостей про вивезення товарів за межі митної території України, порядок внесення змін до митної декларації та її відкликання, порядок визнання декларацій недійсними тощо. Тобто, в цьому нормативному документі визначаються певні аспекти, що стосуються особливостей оформлення митних декларацій [20].

Наказ Міністерства фінансів України від 30.05.2012 № 631 "Про затвердження Порядку виконання митних формальностей при здійсненні митного оформлення товарів із застосуванням митної декларації на бланку єдиного адміністративного документа" визначає перелік митних формальностей, а також митних процедур, що виконуються при переміщенні ковдр через митний кордон України. Митні формальності можуть включати в себе як перевірку митних декларацій на правильність внесених даних, так і на правильність форми декларації. Також до митних процедур належить перевірка та контроль самих ковдр, що переміщуються через митний кордон України [21].

Цей нормативно-правовий акт визначає порядок здійснення митних формальностей при митному оформленні ковдр. Зокрема, в ньому наводиться перелік основних термінів, що застосовуються при декларуванні імпорту ковдр. Так, основними поняттями в даному випадку є: МД, ПМО, спеціалізований підрозділ [21].

Наказом Міністерства фінансів України №1011 від 20.09.2019 «Про затвердження відомчих класифікаторів інформації з питань державної митної справи, які використовуються у процесі оформлення митних декларацій» затверджено різні види класифікаторів, що використовуються при заповненні граф митних декларацій при імпорті ковдр в Україні. Одними з основних є: класифікатор типів декларацій, класифікатор митних режимів, класифікатор особливостей переміщення товарів через митний кордон України, класифікатор умов поставки, класифікатор характерів угод, класифікатор видів транспорту, класифікатор видів упаковок, класифікатор звільнень від сплати митних платежів при ввезенні товарів на митну територію України, класифікатор звільнень від сплати вивізного мита, класифікатор документів, класифікатор способів розрахунку, класифікатор типів контейнерів, класифікатор заходів гарантування, класифікатор видів штрафних санкцій, класифікатор одиниць вимірювання та обліку, що використовуються у процесі оформлення митних декларацій, класифікатор митних формальностей, що можуть бути визначені за результатами застосування системи управління ризиками [22].

Окрім основних термінів, в даному наказі наводиться перелік документів, що застосовуються при виконанні митних формальностей за митною декларацією; порядок подання митної декларації; виконання митних формальностей за митною декларацією, заповненою у звичайному порядку; особливості виконання митних формальностей за попередньою декларацією; внесення змін або відкликання митної декларації. Також наводиться порядок оформлення картки відмови; а також як додатки до цього наказу виступають бланки встановленого зразка вищенаведених документів [22].

Ідентифікаційна експертиза вовняних ковдр проводилася Департаментом податкових та митних експертиз ДФСУ згідно із Наказом Міністерства фінансів України №1058 від 02.12.2016 «Про затвердження Порядку взаємодії структурних підрозділів та територіальних органів Державної фіскальної служби України із Спеціалізованою лабораторією з питань експертизи та досліджень ДФС під час проведення досліджень (аналізів, експертиз), Нормативів взяття проб (зразків) товарів для проведення дослідження (експертизи), форм акта про взяття проб (зразків) товарів та висновку» [23].

Отже, процедури митного контролю та митного оформлення ковдр, їх оподаткування в режимі імпорту на сьогодні повністю регламентовані нормативно-правовими актами.

РОЗДІЛ 2

АНАЛІЗ АСОРТИМЕНТУ ТА ІДЕНТИФІКАЦІЙНА ЕКСПЕРТИЗА КОВДР

2.1. Організація, об'єкти та методи дослідження

Об'єктом дослідження було обрано вовняні ковдри, що імпортуються на митну територію України згідно з №UA125180/2019/611508: Готові текстильні вироби. Ковдри та пледи дорожні вовняні [16].

Для проведення ідентифікаційної експертизи ковдр для митних цілей необхідно розглянути етапи та специфіку даної експертизи (рис. 2.1).



Рис. 2.1. Етапи проведення ідентифікаційної експертизи ковдр в митних цілях

Виходячи з рис. 2.1, можна зробити висновок, що всі етапи ідентифікаційної експертизи ковдр при їх імпорті в Україну, пов'язані між собою. Для проведення даної експертизи важлива як теоретична, так і практична підготовка.

Теоретичний етап складається із підготовки та систематизації знань, що стосуються забезпечення нормативної бази проведення ідентифікаційної експертизи при імпорті ковдр на митну територію України.

Практичний етап ідентифікаційної експертизи включає в себе детальний опис методів досліджень, згідно з якими здійснюється дослідження ковдр для митних цілей, а також проведення досліджень властивостей цих ковдр.

Не менш важливим є етап аналізу визначення коду ковдр згідно з УКТЗЕД, митної вартості та нарахування митних платежів при їх імпорті в Україну.

Заключним етапом є аналіз виконання митних формальностей при імпорті ковдр згідно з митною декларацією, а також підведення підсумків та надання митним органам пропозицій щодо оптимізації митних формальностей при імпорті ковдр в Україну.

Розглянемо детальніше методи дослідження, що використовувались при проведенні ідентифікаційної експертизи імпорту ковдр.

Окремим етапом проведених досліджень є експертиза маркування, в ході якої перевіряли відповідність даних, наведених на маркуванні ковдр, що імпортуються в Україну, даним, наведеним в товаросупровідних документах.

Розміри ковдр, наданих для дослідження проводили за стандартними методиками з використанням вимірювальних засобів (лінійки, штангенциркулі).

Поверхневу щільність, розривне навантаження по основі, розривне навантаження по утку, стійкість ворсу до стирання визначали згідно з методиками, описаними в ГОСТ 9382-2014 «Одеяла чистошерстяные и полушерстяные. Общие технические условия» [24].

Розривне навантаження по основі та по утоку визначали згідно з ГОСТ 3813-72 (ИСО 5081-77, ИСО 5082-82) «Материалы текстильные. Ткани и штучные изделия. Методы определения разрывных характеристик при растяжении» [25].

Методика випробувань поширюється як на розривне навантаження по основі, так і на розривне навантаження по утоку.

Стійкість ворсу до стирання досліджуваних зразків ковдр перевіряли за методикою, описаною у ГОСТ 9913-90 (СТ СЭВ 5784-86) «Материалы текстильные. Методы определения стойкости к истиранию» [26].

Для проведення випробування застосовують прилад типу ТИ-1М (дод. К), що складається зі стираючого диску, закріпленого на осі, і трьох головок, на яких за допомогою обойм закріплюють елементарні проби ковдр.

Сировинний склад ковдр, наданих для ідентифікаційної експертизи визначали за допомогою методу, суть якого полягала у визначенні характеру горіння згідно з ДСТУ 4057-200 «Матеріали текстильні. Метод ідентифікації волокон» [27]. Згідно з цим стандартом визначали: характер горіння зразка у разі піднесення до полум'я, характер горіння зразка ковдр у полум'ї, характер горіння зразка ковдр у разі видалення з полум'я, вигляд залишку зразка ковдр після горіння та запах зразка ковдр під час горіння

Також проводилась ідентифікація досліджуваних зразків вовняних ковдр з використанням хімічних реагентів згідно з ДСТУ 4057-200 «Матеріали текстильні. Метод ідентифікації волокон» [27].

Отже, було обрано об'єкт дослідження, яким виступають ковдри, що імпортуються на митну територію України, поетапно розроблено схему дослідження, яка включає в себе теоретичні та практичні етапи. Також було детально описано методики, згідно з якими проводилися експериментальні дослідження вовняних ковдр, що імпортуються в Україну. Серед основних критеріїв, що були обрані для проведення ідентифікаційної експертизи вовняних ковдр, що переміщуються через митний кордон України, були:

маркування, розміри, сировинний склад, поверхнева щільність, розривне навантаження по основі та по утоку, а також стійкість ворсу до стирання.

2.2. Товарознавча характеристика асортименту ковдр

Розширення асортименту постільних виробів, який випускає промисловість, покращання його якості вимагають застосування нових досягнень техніки і технології як у процесі виготовлення, так і у процесі підготовки до виробництва.

До постільних виробів належать постільна білизна, ковдри, на матрацники, подушки та інші товари даного призначення.

Стьобана ковдра – виріб, що складається з двох шарів тканини й утеплювальної прокладки між ними, вистьобаний наскрізними стібками; призначений для теплового захисту спального місця.

Основні ознаки класифікації вовняних ковдр:

- за призначенням;
- за матеріалом наповнювача;
- за матеріалом чохла;
- за видом;
- за теплозахисними властивостями;
- за розміром;
- за статево-віковою ознакою;
- за кольором тощо.

ТОВ «Герд Біллербек ГмбХ» – німецька фірма, провідний в багатьох європейських країнах виробник ковдр, подушок та інших постільних виробів. Найперше підприємство було засноване в 1921 році в м. Вупперталь як перо-пухова фабрика. Сьогодні офіси компанії знаходяться в Німеччині, Австрії, Японії, Південній Кореї, Швейцарії, Угорщині, Україні та Росії. В ході збільшення виробничих потужностей в 1991 році було засноване перше підприємство «Біллербек-Україна» в Тернопільській області, а у 1993 році створено ТОВ «Герд Біллербек ГмбХ» в Києві [28].

Аналогічно, як і для подушок, на ТОВ «Герд Біллербек ГмБХ» розроблена власна внутрішня класифікація ковдр. Ковдри поділяють на групи:

- ексклюзивні вовняні ковдри;
- вовняні ковдри;
- особливо теплі вовняні ковдри;
- ковдри вовняні, ковдри із анти алергенним наповнювачем;
- ексклюзивні антиалергенні ковдри;
- ковдри з антиалергенним наповнювачем, бамбукові, шовкові, котонові;
- ексклюзивні пухові ковдри;
- напівпухові ковдри у однотонному тіку;
- ковдри пухові.

Однією з основних властивостей ковдр при їх виборі є теплозахисні властивості. Компанією ТОВ «Герд Біллербек ГмБХ» була розроблена власна класифікація ковдр на основі їх теплозахисних властивостей. В асортименті представлені такі види ковдр: легкі, полегшені, стандартні, теплі та дуже теплі.

Основною сировиною наповнення слугують: овеча вовна, верблюжа вовна, кашемір, бамбук, бавовна, шовк, пух, віскоза, евкаліпт, а також антиалергенні волокна. Ковдри з натуральної овечої та верблюжої вовни характеризуються теплозахисними властивостями, вони комфортні, м'які, легкі. Причиною популярності ковдр з даним наповнювачем полягає в тому, що вовна добре вбирає та віддає в навколишнє середовище вологу. Це створює сухий та теплий мікроклімат в ліжку та сприяє комфортному сну людини. Наповнювачем кашемірових ковдр є вичесаний підшерсток гірської кози. Даний наповнювач добре вбирає вологу та утримувати тепло, а також має малу масу. Облегшена бамбукова ковдра є чудовим варіантом в літню пору. Літня бамбукова ковдра легко вбирає вологу та не створює парникового ефекту. Літня ковдра з бавовняним наповнювачем відрізняється

гіпоалергенністю, гігроскопічністю, високою терморегуляцією та легкістю. Проте такі ковдри все ж не рекомендують застосовувати схильним до алергій людям, так як наповнювач притягує та утримує пил та бруд. Ковдри з шовковим наповнювачем не парять влітку та чудово зігрівають взимку. Більш того – в шовку не будуть заводитись ні пилові кліщі, ні сапрофіти, там не буде умов для розвитку грибків. Шовк не накопичує пил, а це – одна з основних властивостей гіпоалергенних матеріалів. Ковдри з пуховим наповнювачем виготовляються за спеціальною технологією. Особливістю таких ковдр є касетна конструкція чохла, що є найбільш досконалою, оскільки забезпечує рівномірне розподілення наповнювача по всій ковдрі та виключає таке явище, як випадіння пуху з чохла назовні. Наповнювачем евкаліптових ковдр є Tencel – перероблене волокно евкаліпта. Дане волокно є природним антисептиком, також евкаліпт позитивно впливає на шкіру людини. Дана ковдра буде чудовим літнім варіантом, але не зможе зігріти взимку. Антиалергенні ковдри Billerbeck не викликають реакцій організму на наповнювач, так як він виготовлений із синтетичних матеріалів та оброблений спеціальними речовинами, що протидіють алергенам. В таких ковдрах не розводяться пилові кліщі, грибки та інші мікроорганізми, що здатні викликати алергію в людини.

Ковдри, що виготовляються ТОВ «Герд Біллербек ГмбХ» представлені наступними розмірами: 140x205, 175x205, 155x215, 200x220. Ексклюзивні вовняні ковдри включають такі моделі, як Кашемір, Версаль, Камелія та Гарвард. В якості чохла використовують сатин зі 100% бавовни. Наповнювачами слугують кашемір, овеча вовна, альпійська чесана овеча вовна, верблюжа вовна. Маса наповнювача варіюється від 800 до 1600 г. Дані ковдри за теплозахисними властивостями є стандартними або полегшеними.

Групу вовняних ковдр представляють: Корона, Фаворит, Ідеал, Ідеал+, Венеція, Флоренція, Олімпія, Люкс, Наталія, Лама, Камелія хутрова. Чохол для ковдр виготовляють з сатину; наповнювачем здебільшого слугує чесана овеча вовна.

Маса наповнювача представлена в широкому діапазоні – від 450 до 2300 г, що зумовлено відповідними теплозахисними властивостями: легкі, полегшені, стандартні.

Особливо теплі вовняні ковдри представляють наступні моделі: Дует, Екстра(двошарова), Олімпія 4 сезони. Відмінна особливість даних ковдр в тому, що вони складаються з двох ковдр, які разом утворюють одну особливо теплу ковдру [28].

Ковдри з антиалергійним наповнювачем включають такі моделі: Камелія, Кашемір, Тіффані, Бамбус, Бамбіно, Малиш, Кітті, Ніна, Наталія, Юніор, Бебі, Зодіак, Казка. Чохли для даної групи ковдр виготовляють з бавовняного сатину, трикотажу та жаккардові. Наповнювачі – овеча вовна, шовк «тусса», волокно бамбуку, антиалергійне волокно. За показником теплозахисних властивостей – полегшені та стандартні. Ексклюзивні антиалергенні ковдри представлені однією моделлю – Актигارد. Для чохла використовують бавовняне полотно, до складу якого входять 3% срібла, а в якості наповнювача – антиалергенне волокно.

За показником теплозахисних властивостей виготовляють полегшені та стандартні ковдри.

Ковдри з антиалергійним наповнювачем, бамбукові, шовкові, котячі мають такі назви: Тіффані, Бамбус, Перлетта, Лагуна, Астра, Ніна, Коттона. Матеріалом для чохла слугує сатин зі 100% бавовни. Наповнювачами є: шовк «тусса», волокна бамбуку, віскоза, чесана бавовна та антиалергенні волокна. В деяких моделях тканина чохла має спеціальну обробку – перлинне напилення, що надає їй характерного блиску. Вважається, що тканина з такою обробкою найкраще підходить для шкіри людини. Дана група ковдр поділяється за наступними показниками тепло захищеності: легкі, полегшені, стандартні.

Ексклюзивні пухові ковдри виготовляють касетною технологією. Чохлом слугує тік пухонепроникний (nm100), в якості наповнювача – пух гусячий (90%) та перо (10%). Дані ковдри відрізняються своїми

теплозахисними властивостями (теплі або дуже теплі) та малою масою (550-1100 г) завдяки особливостям пуху. Напівпухові ковдри у однотонному тіку представлені моделями Софія та Кароліна. Вони також є касетними, для чохла використовується ідентичний тік, як і в ексклюзивних пухових ковдрах. Відмінність полягає у відсотковому вмісті пуху гусячого – 50%. Відзначаються найвищими теплозахисними властивостями при масі 1000-1350 г. Ковдри пухові включають дві моделі – Вікторія та Магнолія. Як і решта пухових, є касетними. Їх відмінність від попередніх полягає в легкості – всього 275 г, при стандартних теплозахисних властивостях. Наповнювачем даних ковдр слугує 90% пух та 10% перо водо плаваючої птиці.

Асортимент ТОВ «Герд Біллербек ГмбХ» представлений великою кількістю моделей постільних виробів. Залежно від призначення ковдр та подушок використовується широкий перелік сировинних матеріалів, що забезпечують відповідні властивості готових виробів, які здатні задовольняти вимоги широкого кола споживачів [28].

Окрім ТОВ «Герд Біллербек ГмбХ», на ринку України успішно реалізує вітчизняні ковдри ТОВ «Руно». Дане підприємство спеціалізується на виробництві домашнього текстилю, що включає в себе ковдри [29].

Постільна білизна ТОВ «Руно» включає в себе наступні найменування:

- ковдри (із овечої шерсті, зі штучного пуху, із силікону, із бавовни, бамбукові, із мікрофібри, з бязі, із тикку, із сатину, зимові теплі, демісезонні, літні);
- подушки (анти алергенні, бамбукові, силіконові, із овечої вовни, із кукурудзним волокном, з пам'яттю, декоративні, анатомічні тощо);
- на матрацники (водонепроникні, з бортами, на резинці);
- матраци (односпальні, двоспальні, тонкі, ортопедичні тощо);
- комплекти постільної білизни.

В структурі асортименту постільної білизни ТОВ «Руно» ковдри складають 32% (рис. 2.3).



Рис. 2.3. Структура асортименту постільної білизни ТОВ «Руно»

Аналізуючи рис. 2.3, можна встановити, що найбільшу частку в структурі асортименту постільних виробів ТОВ «Руно» складають ковдри, а найменшу – комплекти постільної білизни. В структурі асортименту ковдр ТМ «Руно» найбільшу частку (17%) займають ковдри із овечої вовни.

Асортимент вовняних ковдр ТОВ «Руно» налічує наступні найменування: Завиток, Персик, Бузок, Му cat, Pencils, Вензель, Еліт, Комфорт плюс, Beige Star Blue Star. Асортимент вовняних ковдр ТОВ «Руно» досить широкий, який включає в себе велику кількість найменувань та досить широку гаму кольорів.

Охарактеризуємо асортимент вовняних ковдр ще однієї компанії, яка користується досить високим попитом у українських споживачів – ТОВ «Ярослав». ТОВ «Ярослав» спеціалізується на виготовленні та реалізації домашнього текстилю, що включає в себе і вовняні ковдри. ТОВ «Ярослав» – це національний лідер в текстильній галузі України з багаторічною історією, цінностями і традиціями.

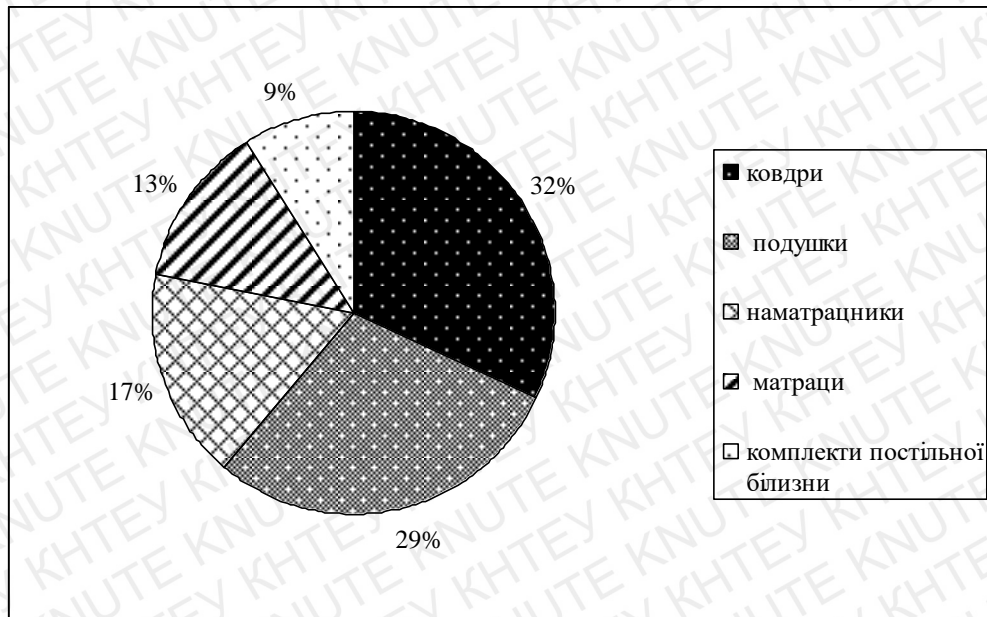
Асортимент ковдр ТОВ «Ярослав» включає в себе ковдри з: вовни овечої, силікону, бязі, пуху, верблюжої вовни, бавовни, полі котону [30].

Асортимент саме вовняних ковдр ТМ «Ярослав» налічує в своїй структурі наступні найменування: Ярослав, Хутро, My dream, Меринос тощо.

Порівняльна характеристика вовняних ковдр різних виробників, що реалізуються в Україні наведена у табл. 2.1.

Таблиця 2.1

Порівняльна характеристика асортименту ковдр різних виробників

Показник	Торговельна марка				
	ТМ «Ярослав»	ТМ «Руно»	ТМ «Біллербек»	ТМ «Vladi»	ТМ «Dormeo»
Вид	Стьобана	Стьобана	Стьобана	Стьобана	Стьобана
Довжина, см	140	120	140	180	220
Ширина, см	205	180	205	200	200
Сезон	Зимова	Зимова	Зимова	Зимова	Зимова
Тип наповнювача	Вовняний	Вовняний	Вовняний	Вовняний	Вовняний
Маса, кг	1,4	1,7	1,9	1,7	1,9
Ціна, грн.	1950,0	1700,0	4030,0	2500,0	3450,0

Аналіз табл. 2.1 показав, що асортимент вовняних ковдр на ринку України представлений як вітчизняними, так і закордонними товарами. Не дивлячись на те, що вовняні ковдри ТМ «Ярослав», ТМ «Руно», ТМ «Біллербек», ТМ «Vladi» та ТМ «Dormeo» мають схожі характеристики, але ціною вони суттєво відрізняються. Причиною цього може бути не лише вид використовуваної сировини як додаткової (віскоза, кашемір), а й бренд.

Отже, українські споживачі користуються постільними виробами, зокрема вовняними ковдрами як вітчизняного так і закордонного виробництва. Однак, все більше споживачів надають перевагу вовняним ковдрам ТОВ «Герд Біллербек», пояснюючи це більш високою якістю закордонної продукції, порівняно з вітчизняною.

2.3. Ідентифікаційна експертиза ковдр та оформлення її результатів

Зважаючи на значну частку імпорту вовняних ковдр, доцільним буде провести ідентифікаційну експертизу в митних цілях для запобігання ввезення на територію країни неякісної та небезпечної продукції Також,

ідентифікаційна експертиза вовняних ковдр при їх імпорті на митну територію України має місце для запобігання визначення неправильного коду згідно з УКТЗЕД. Саме тому, критеріями ідентифікації при дослідженні вовняних ковдр з метою визначення відповідності їх митної вартості, можуть слугувати: сировина, хімічний склад, ступінь обробки та інші. До засобів ідентифікації вовняних ковдр відносять нормативні документи, які регламентують показники якості та можуть бути використані з метою ідентифікації, а також товаросупровідні документи.

При ідентифікації вовняних ковдр для дослідження зазначених вище критеріїв використовувались аналітичний, органолептичний та інструментальний методи. Критерії, засоби та методи ідентифікації вовняних ковдр наведені в табл. 2.2. Для дослідження було обрано вовняні ковдри найпоширеніших торговельних марок в Україні: зразок №1 – ТМ «Miranda» (Туреччина); зразок №2 – ТМ «Luxhouse» (Індія); зразок №3 – ТМ «VLADI» (Україна); зразок №4 – ТМ «Ярослав» (Україна); зразок №5 – ТМ «Gerd Billerbeck GmbH» (Німеччина), що імпортуються за МД №125180/2019/611508.

Таблиця 2.2

Критерії, засоби та методи ідентифікації вовняних ковдр

<i>Критерії та показники</i>	<i>Засоби</i>	<i>Методи</i>
Маркування	Товар, ТСД	Аналітичний
Розмір, см	Маркування, товар	Інструментальний
Поверхнева щільність, г/м ²	Товар, ГОСТ 9382-2014 «Одеяла чистошерстяные и полушерстяные. Общие технические условия»	Інструментальний
Розривне навантаження по основі, Н	Товар, ГОСТ 9382-2014 «Одеяла чистошерстяные и полушерстяные. Общие технические условия»	Інструментальний
Розривне навантаження по утоку, Н	Товар, ГОСТ 9382-2014 «Одеяла чистошерстяные и полушерстяные. Общие технические условия»	Інструментальний
Стійкість ворсу до стирання, цикли	Товар, ГОСТ 9382-2014 «Одеяла чистошерстяные и полушерстяные. Общие технические условия»	Інструментальний
Сировинний склад, %	Товар, ГОСТ 9382-2014 «Одеяла чистошерстяные и полушерстяные. Общие технические условия»	Інструментальний

Аналізуючи результати, наведені в табл. 2.2, необхідно зазначити, що дані, зазначені на маркуванні вовняних ковдр, відповідають даним, наведеним в товаросупровідній документації. Метою проведеної ідентифікації було визначення коду вовняних ковдр згідно з УКТЗЕД.

Під час проведення ідентифікаційної експертизи в митних цілях було застосовано аналітичні методи досліджень зі встановленням відповідності даних, наведених у товаросупровідних документах, фактичним значенням ідентифікаційних показників ковдр вовняних.

Результати ідентифікаційної експертизи маркування вовняних ковдр наведені в табл. 2.3.

Таблиця 2.3

Результати експертизи ковдр вовняних за маркувальними даними

Показник	Характеристика				
	Зразок №1	Зразок №2	Зразок №3	Зразок №4	Зразок №5
Найменування виробу	Ковдра вовняна	Ковдра вовняна	Ковдра вовняна	Ковдра вовняна	Ковдра вовняна
Виробник	ТМ «Miranda»	ТМ «Luxhouse»	ТМ «Gerd Billerbeck GmbH»	ТМ «Gerd Billerbeck GmbH»	ТМ «Gerd Billerbeck GmbH»
Модель	Kuchuk	Orlean	SCHUTZ	SCHUTZ	SCHUTZ
Артикул	12356	75412	672691	672692	672685
Країна виробництва	Туреччина	Індія	Німеччина	Німеччина	Німеччина
Адреса виробника	Turan Çiğdem Cd. No:13, 06374 Ostim Osb/Yenimaha lle/Ankara	Ex Part-2, Ayur Vigyan Nagar, New Delhi, 110049	Sights & Landmarks, Government Buildings, Architectura l Buildings. 1, 48727	Sights & Landmarks, Government Buildings, Architectura l Buildings. 1, 48727	Sights & Landmarks, Government Buildings, Architectura l Buildings. 1, 48727
Колір	Синій	Коричневий	Синій	Чорний	Білий

В результаті ідентифікації маркування було встановлено, що дані, зазначені на маркуванні відповідають даним, наведеним в товаросупровідній документації. Результати ідентифікаційної експертизи зразків ковдр вовняних наведені у табл. 2.4.

Таблиця 2.4

Результати ідентифікаційної експертизи ковдр вовняних

Показник	Характеристика				
	Зразок №1	Зразок №2	Зразок №3	Зразок №4	Зразок №5
Розмір	220×240	220×240	220×240	220×240	220×240
Сировинний склад	90% вовна, 10% мохер	90% вовна, 10% віскоза	85% вовна, 15% віскоза	90% вовна, 10% поліамід	90% вовна, 10% віскоза
Поверхнева щільність, г/м ²	830	830	850	840	800
Розривне навантаження по основі, Н	245	245	280	280	300
Розривне навантаження по утоку, Н	150	150	150	150	170
Стійкість ворсу до стирання, цикли	1200	1200	1400	1200	1400

Для визначення коду ковдр вовняних згідно з УКТЗЕД одним з основних критеріїв ідентифікації є сировинний склад. Тому, для ідентифікації досліджуваних зразків використовували метод, суть якого полягала у визначенні характеру горіння згідно з [27]. Результати досліджень наведені у табл. 2.5.

Таблиця 2.5

Результати дослідження характеру горіння зразків ковдр вовняних

Показник	Зразок				
	№1	№2	№3	№4	№5
1	2	3	4	5	6
Характер горіння у разі піднесення до полум'я	Розплавляється, скручується в напрямленні від полум'я	Загоряється повільно, не плавиться і не змінює форми	Плавиться	Плавиться	Розплавляється і скручується в напрямленні від полум'я
Характер горіння у полум'ї	Горить повільно з плавленням	Горить повільно з плавленням	Горить повільно з плавленням	Горить з плавленням	Горить повільно з плавленням

Продовження табл. 2.5

1	2	3	4	5	6
Характер горіння у разі видалення з полум'я	Горить повільно, затухає	Горить повільно, затухає	Горить повільно, затухає	Горить повільно, затухає	Горить повільно, затухає
Вигляд залишку після горіння	Утворюється попіл світло-сірого кольору	Утворюється попіл світло-сірого кольору	Утворюється попіл світло-сірого кольору	Кругла тверда кулька	Утворюється попіл світло-сірого кольору
Запах під час горіння	Паленого рогу	Паленого рогу	Паленого рогу	Паленого сургучу	Паленого рогу

За ознаками горіння всі зразки відповідають вимогам ДСТУ 4057-2001. Матеріали текстильні. Метод ідентифікації волокон [27]. Також проводилась ідентифікація досліджуваних зразків вовняних ковдр з використанням хімічних реагентів [27] (табл. 2.6).

Таблиця 2.6

Результати аналізу сировинного складу досліджуваних зразків ковдр із ВОВНИ

№ п/п	Сировинний склад згідно з маркуванням	Хімічні реактиви-розчинники	Результати дії розчинників	Висновки
1	1. 90% – вовна 2. 10% – мохер	1. Сірчана кислота	1. Не розчиняється	Дія хімічних реагентів підтверджує наявність у складі волокна вовни
		2. Азотна кислота	2. Повністю розчиняється	
2	1. 90% – вовна 2. 10% – віскоза	1. Сірчана кислота	1. Не розчиняється	Дія хімічних реагентів підтверджує наявність у складі волокна вовни
		2. Азотна кислота	2. Повністю розчиняється	
3	1. 85% – вовна 2. 15% – віскоза	1. Сірчана кислота	1. Не розчиняється	Дія хімічних реагентів підтверджує наявність у складі волокна вовни
		2. Азотна кислота	2. Повністю розчиняється	
4	1. 90% – вовна 2. 10% – поліамід	1. Сірчана кислота	1. Не розчиняється	Дія хімічних реагентів підтверджує наявність у складі волокна вовни
		2. Азотна кислота	2. Повністю розчиняється	
5	1. 90% – вовна 2. 10% – кашемір	1. Сірчана кислота	1. Не розчиняється	Дія хімічних реагентів підтверджує наявність у складі волокна вовни
		2. Азотна кислота	2. Повністю розчиняється	

Отже, результати хімічного аналізу підтвердили, що всі зразки, окрім зразка №3 (85%), складаються на 90% з волокон вовни. За результатами проведених досліджень встановлено, що досліджувані зразки вовняних ковдр: зразок №1 – ТМ «Miranda» (Туреччина); зразок №2 – ТМ «Luxhouse» (Індія); зразки №3, №4 та №5 – ТМ «Герд Біллербек ГмбХ» (Німеччина), що імпортуються в Україну за МД №12180/2019/611508, відповідають критеріям ідентифікації товарів даного виду.

В результаті проведених досліджень було складено висновок експертизи (дод. Ж).

На адресу Департаменту податкових та митних експертиз Державної фіскальної служби України надійшов 1 зразок вовняних ковдр, що імпортується на митну територію України, який потрібно було дослідити за органолептичними (зовнішніми) та фізико-хімічними (за допомогою інструментів, лабораторного приладдя та методик досліджень) показниками.

У графі «Замовник» – зазначається структурний підрозділ, яким замовляється проведення експертизи вовняних ковдр (Відділ провадження у справах про порушення митних правил управління боротьби з митними правопорушеннями Київської митниці ДФС).

У графі «Об'єкт(и) дослідження (експертизи) та реєстраційний номер(и)» – вказується інформація про досліджуваний зразок, позначена декларантом в графі 31 митної декларації №UA125180/2019/611508 (дод. А) (Готові текстильні вироби. Ковдри вовняні: Ковдра синього кольору SCHUTZ (КОБАЛЬТ) – 500 шт., арт. 672691; Ковдра чорного кольору SCHUTZ (ЧОРНИЙ) – 500 шт., арт. 672692; Ковдра білого кольору SCHUTZ (БІЛИЙ) – 500 шт., арт. 672685.

У графі «Підприємство/громадянин» зазначається адреса та назва підприємства, яке імпортує вовняні ковдри на митну територію України (Gerd Billerbeck GmbH, Sights & Landmarks, Government Buildings, Architectural Buildings. 1, 48727, Germany).

У графі «Виробник» зазначається назва та адреса виробника вовняних ковдр, що імпортуються на митну територію України (Gerd Billerbeck GmbH, Sights & Landmarks, Government Buildings, Architectural Buildings. 1, 48727, Germany.).

У графі «Супровідні документи (копії)» вказується перелік товаросупровідних документів, що надходить для дослідження разом із вовняними ковдрами (міжнародна автомобільна накладна(CMR) №21/01/2019 UA від 21.01.19; зовнішньоекономічний договір (контракт) купівлі-продажу товарів, №1С-270516 від 24.01.18; рахунок-фактура №34 від 11.01.19 та пакувальний лист №12 від 11.01.19.)

У графі «Обґрунтування та мета направлення запиту» зазначається основна мета, з якою було направлено вовняні ковдри для дослідження (встановити відповідність графі 31 МД №UA125180/2019/611508).

У графі «Завдання для дослідження» зазначаються основні завдання, які ставляться перед експертом для проведення досліджень вовняних ковдр (здійснити дослідження маркування та дослідження фізико-хімічних властивостей вовняних ковдр).

У графі «Дослідження»:

- «опис проб (зразків товару)» зазначається опис наданого для дослідження зразка, зазначеного в графі 31 митної декларації UA №UA125180/2019/611508 (дод. А) (Готові текстильні вироби. Ковдри та пледи дорожні вовняні: Ковдра синього кольору SCHUTZ (КОБАЛЬТ) – 500 шт., арт. 672691; Ковдра чорного кольору SCHUTZ (ЧОРНИЙ) – 500 шт., арт. 672692; Ковдра білого кольору SCHUTZ (БІЛИЙ) – 500 шт., арт. 672685.

- «методи дослідження» зазначаються основні методи, що використовуються при дослідженні вовняних ковдр (органолептичні дослідження (колір, зовнішній вигляд) та дослідження фізико-хімічних властивостей (поверхнева щільність, г/м², розривне навантаження по основі,

Н, розривне навантаження по утоку, Н, стійкість ворсу до стирання, цикли, хімічний склад, %).

У графі «Результати дослідження» вказуються результати досліджень вовняних ковдр за органолептичними та фізико-хімічними показниками (За зовнішнім виглядом надані на дослідження зразки являють собою готові текстильні вироби, ковдри вовняні).

У графі «Висновок» зазначається загальний висновок за результатами досліджень вовняних ковдр, що були направлені на експертизу (б. Надані на дослідження зразки під назвою «Готові текстильні вироби. Ковдри та пледи дорожні вовняні: Ковдра синього кольору SCHUTZ (КОБАЛЬТ) – 500 шт., арт. 672691; Ковдра чорного кольору SCHUTZ (ЧОРНИЙ) – 500 шт., арт. 672692; Ковдра білого кольору SCHUTZ (БІЛИЙ) – 500 шт., арт. 672685 являють собою ковдри вовняні та відповідають даним, зазначеним в графі 31 МД №UA125180/2019/611508).

Висновок експертизи підписано експертом, що проводив експертизу та начальником управління (дод. Ж).

Отже, було проведено експертизу, в результаті якої було виявлено, що зразок вовняних ковдр, надісланий до Департаменту податкових та митних експертиз Державної фіскальної служби України відповідає вимогам чинної нормативної документації за органолептичними та фізико-хімічними показниками.

РОЗДІЛ 3

МИТНІ ФОРМАЛЬНОСТІ ПРИ ІМПОРТІ КОВДР

3.1. Визначення коду ковдр згідно з УКТЗЕД

Одним з найважливіших етапів здійснення митних формальностей при переміщенні ковдр на митну територію України в режимі імпорту є визначення коду цього товару згідно з УКТЗЕД [31].

Ми аналізуватимемо визначення коду згідно з УКТЗЕД ковдр, що імпортуються до України з Німеччини (виробник Gerd Billerbeck GmbH.) за МД №UA125180/2019/611508 ТОВ «Текс Люкс» (м. Київ).

Перший рівень – розділи. Їх в Українській класифікації товарів зовнішньоекономічної діяльності 21. На цьому рівні ковдри відносяться до товарів розділу XI «Текстиль та вироби з текстилю».

Згідно з Поясненнями до УКТЗЕД [31] термін «вовна» означає вовну овець або ягнят. Вовняні волокна, по суті, складаються з білка типу кератину і мають характерну лускату поверхню. Вони еластичні, дуже гігроскопічні (поглинають вологу з повітря) і, як правило, мають помітні властивості звалюватися. Вовна важко, але обвуглюючись, виділяє запах, подібний до запаху паленого рога [32].

У цьому розділі термін «готовий» означає:

- вироби розрізані, але не у формі квадратів чи прямокутників;
- вироби у закінченому вигляді, що готові до використання або можуть бути використані лише після розділення розрізуванням розподільних ниток і не потребують зшивання або подальшої обробки (наприклад рушники, серветки, скатертини, шарфи, ковдри);
- нарізані за розміром та які мають, принаймі, один термічно запаяний край, краї якого явно підрублені або спресовані, та інші краї, оброблені способом, описаним у будь-якому іншому підпункті цієї примітки, але

виключаючи вироби, в яких різані краї застережені від розпускання термічним розрізанням або іншим простим способом;

- вироби, краї яких підрублені або мають пружок, або з вузликовою бахромою, за винятком тканих виробів, краї яких обметані чи оброблені іншим простим способом;

- вироби, викроєні за будь-якою формою та краї яких оброблені шляхом висмикування ниток;

- вироби зшиті, склеєні або інакше зібрані (за винятком окремих виробів, що складаються з двох або більше полотен того самого матеріалу, зшитих край у край, та виробів, що складаються з двох або більше частин, які накладаються одна на одну по всій поверхні та таким чином поєднані між собою, з м'якою прокладкою або без неї);

- вироби в'язані будь-яким способом за формою, що представлені у вигляді окремих виробів або у вигляді кількох поєднаних виробів [33].

Другий рівень класифікації товарів в УКТЗЕД – групи. Усього їх 97. У них товари згруповані згідно з матеріалом виготовлення, функціями, які вони виконують, ступенем обробки. Цьому рівню відповідають цифрові позначення з двома знаками від 01 до 97. Вони і є першими двома цифрами у десятизначному коді товару.

Вовняні ковдри відносяться до групи 63 «Інші готові текстильні вироби; набори; одяг та текстильні вироби, що використовувалися; ганчір'я».

До товарних позицій 6301-6307 (підгрупа I) включаються готові текстильні вироби з будь-якого текстильного матеріалу (тканини чи трикотажні полотна, повсть або фетр, неткані матеріали і т.д.), які не мають конкретнішого опису в інших групах розділу XI або в іншому місці УКТЗЕД.

Ця підгрупа включає вироби з тюлю або інших сітчастих полотен, мережив або вишивки, як виконані безпосередньо за формою, так і виготовлені з тюлю чи інших сітчастих полотен, мережив або вишитих тканин товарної позиції 5804 або 5810.

Ковдри, що імпортуються до України з Німеччини, класифікуються у групі 6301.

Ковдри та пледи дорожні переважно виготовляються з вовни, шерсті інших тварин, бавовни чи синтетичних або штучних волокон, часто з начесаною ворсистією поверхнею, переважно з товстого матеріалу грубої фактури для захисту від холоду. До товарної позиції 6301 включаються також пледи та ковдри для дитячих ліжечок або колясок [34].

Дорожні пледи переважно мають бахрому (утворену виступаючими основними чи утоковими нитками), але краї ковдр переважно обшиті чи окантовані.

Ковдри, що імпортуються в Україну за МД №UA125180/2019/611508 класифікуються у товарній підпозиції 630120 «Ковдри (крім електричних) та пледи дорожні з вовни або тонкого волосу тварин», оскільки досліджувані зразки ковдр містять в своєму складі 90% вовни.

На рівні товарної підкатегорії (десять знаків) ковдри згідно з УКТЗЕД класифікуються наступним чином: 6301 20 90 00 – інші.

Таким чином, можемо поетапно проаналізувати визначення коду досліджуваних ковдр згідно з УКТЗЕД (рис. 3.1) [31].

6	3	0	1	2	0	9	0	0	0
Інші готові текстильні вироби; набори; одяг та текстильні вироби, що використовувалися; ганчір'я									
Ковдри та пледи:									
Ковдри (крім електричних) та пледи дорожні з вовни або тонкого волосу тварин:									
Інші									

Рис. 3.1. Послідовність визначення коду досліджуваних ковдр згідно з УКТЗЕД

Основними класифікаційними ознаками за УКТЗЕД, згідно з якими можна ідентифікувати ковдри, що переміщуються через митний кордон України, для їх ідентифікації є: ступінь готовності, група за призначенням,

вид виробу, призначення виробу, сировинний склад, конструктивні особливості [35].

Отже, класифікація ковдр є досить важливим етапом митних формальностей при переміщенні їх через митний кордон України, зокрема, в режимі імпорту. Правильно визначений код ковдр, що імпортується в Україну, дає змогу вірно визначити митну вартість та ставку мита. Це призводить до правильності нарахування митних платежів, що підлягають сплаті при імпорті ковдр з Німеччини (Gerd Billerbeck GmbH) в Україну. Код ковдр згідно з УКТЗЕД буде – 6301209000 та зазначеній графі 32 МД №UA125180/2019/611508 (дод. А).

3.2. Визначення митної вартості та оподаткування імпорту ковдр

При імпорті ковдр виробництва Gerd Billerbeck GmbH, що імпортується до України з Німеччини за МД №UA125180/2019/611508 (дод. А) декларантом було застосовано метод визначення митної вартості за ціною договору (контракту) щодо товарів, які ввозяться на митну територію України відповідно до митного режиму імпорту, оскільки були дотримані всі відповідні нормативно регульовані умови.

Митною вартістю ковдр, які ввозяться на митну територію України за МД №UA125180/2019/611508 відповідно до митного режиму імпорту, є ціна, що була фактично сплачена або підлягає сплаті за товари. Ціна, що була фактично сплачена або підлягає сплаті – це загальна сума всіх платежів, які були здійснені або повинні бути здійснені покупцем оцінюваних товарів продавцю або на користь продавця через третіх осіб або на пов'язаних із продавцем осіб для виконання зобов'язань продавця [36, 37].

Право на автоматичне застосування методу визначення митної вартості за ціною договору (контракту) щодо товарів, які імпортуються (вартість операції), мають уповноважені економічні оператори. При імпорті ковдр виробництва Gerd Billerbeck GmbH, що імпортується до України з Німеччини за МД №UA125180/2019/611508 ТОВ «Текс Люкс», м. Київ (дод.

А), відомості про митну вартість товарів у валюті України було зазначено в графі 45 «Коригування» досліджуваної МД – 583,000 грн. Ця сума визначена декларантом-представником ТОВ «Брокер-Сервіс» за результатами консультацій з митним органом з урахуванням курсу євро на дату МО (графа 23 «Курс валюти»).

Відомості, необхідні для визначення митної вартості ковдр, зазначаються також у графі 20 «Умови поставки» МД №UA125180/2019/611508 (дод. А). У першому підрозділі графи наводиться скорочене літерне найменування умов поставки згідно з класифікатором умов поставки – DAP (Delivered At Place, або Постачання в місці призначення (м. Київ)).

Термін Інкотермс DAP означає, що Gerd Billerbeck GmbH виконав своє зобов'язання по поставці, коли він надав ТОВ «Текс Люкс» вовняні ковдри, випущені в митному режимі експорту та готові до розвантаження з транспортного засобу, який прибув у вказане місце призначення. Умови поставки DAP покладають на Gerd Billerbeck GmbH обов'язки нести всі витрати й ризики, пов'язані з транспортуванням вовняних ковдр в місце призначення, включаючи будь-які збори для експорту з країни відправлення.

Графа 22 МД №UA125180/2019/611508 на ковдри «Валюта та загальна сума за рахунком» містить такі дані, що необхідні для розрахунку митної вартості – у лівому підрозділі наводиться відповідно до класифікації валют літерний код валюти, у якій складено рахунок-фактуру (інвойс) або інші документи, які визначають вартість товару – EUR (євро) [38].

У правому підрозділі графи зазначається сума наведених у графах 42 ЄАД фактурних вартостей задекларованих вовняних ковдр у валюті, код якої зазначений у лівому підрозділі графи – 18587,54.

В графі 23 «Курс валюти» МД №UA125180/2019/611508 (дод. А) зазначається офіційний курс гривні до іноземної валюти, зазначеної в лівому підрозділі графи 22 МД, установлений Національним банком України на дату подання декларації до оформлення – 31,41145400.

У графі 24 «Характер угоди» МД на коври у лівому підрозділі визначено код характеру договору (контракту) згідно з класифікатором характерів угод – 021 – переміщення товарів з розрахунками за товар у ВКВ (вільно конвертованій валюті). У правому підрозділі графі наводиться літерний код валюти розрахунку відповідно до класифікації валют – EUR (євро) [39, 40].

Таким чином, митна вартість ковдри робництва Gerd Billerbeck GmbH., що імпортується до України з Німеччини за МД №UA125180/2019/611508 ТОВ «Текс Люкс», м. Київ (дод. А) за обраними умовами поставки DAP UA Kyiv (Україна) визначалась за формулою (3.1):

$$MB = (FB * KB) - TB, \quad (3.1)$$

де MB – митна вартість товарів;

FB – фактурна вартість товарів у валюті, визначеній в угоді (євро);

KB – курс валюти євро, визначений Нацбанком на дату подачі МД №UA125180/2019/611508;

TB – транспортні витрати .

Серед документів, що підтверджують фактурну вартість при декларуванні за кодр за МД №UA125180/2019/611508 було подано: контракт між Gerd Billerbeck GmbH і ТОВ «Текс Люкс» № 1С-270516 від 24.01.18 (дод. Б); рахунок-фактуру б/н від 21.01.19 (дод. В).

Таким чином, митна вартість кодр, що ввозяться на митну територію України в режимі імпорту за МД №UA125180/2019/611508, становить:

$$MB = (18587,54 \text{ EUR} * 31,41145400 \text{ грн.}) - 861,66 \text{ грн.} = 583861,66 \text{ грн.} - 861,66 \text{ грн.} = 583\ 000,00 \text{ грн.}$$

де 18587,54 євро – фактурна вартість;

31,41145400 – курс євро до гривні на дату оформлення МД №UA125180/2019/611508;

861,66 грн. – транспортні витрати.

При імпорті цих товарів згідно чинного Податкового кодексу України від 02.12.2010 № 2755-VI [41], Закону України «Про Митний тариф України»

[42], від 19.09.2013 № 584-VII та глави 43 МКУ «Справляння митних платежів», сплачуються наступні види платежів, що зазначаються в графі 47 «Нарахування митних платежів» МД №UA125180/2019/611508 (дод. А).

Розрахунок мита: $583000,00 * 0\% = 0$ грн., спосіб платежу 06 – умовне нарахування (враховуючи те, що товар надходить з Німеччини – країни Євросоюзу (дод. Е), то мито підлягає нарахуванню і становить 0%).
Розрахунок ПДВ: $583000,00$ (сума митної вартості і мита) $* 20\% = 116600,00$ грн. [43, 44]

Отже, митна вартість ковдр виробництва Gerd Billerbeck GmbH, що імпортується до України з Німеччини за МД №UA125180/2019/611508 ТОВ «Текс Люкс», м. Київ, становить 583000,00 грн. Сума митних платежів, до яких входить мито (умовне нарахування) та податок на додану вартість, становить 116600,00 грн. [45]

3.3. Аналіз виконання митних формальностей при імпорті ковдр згідно з митною декларацією

Митні формальності при імпорті ковдр виробництва Gerd Billerbeck GmbH, що імпортується до України з Німеччини за МД №UA125180/2019/611508 ТОВ «Текс Люкс», м. Київ, здійснювалися згідно з наказом Міністерства фінансів України від 30.05.2012 № 631 «Про затвердження Порядку виконання митних формальностей при здійсненні митного оформлення товарів із застосуванням митної декларації на бланку єдиного адміністративного документа» [44].

Для здійснення митного оформлення декларант Осколков Д. А (представник ТОВ «Брокер-Сервіс») подавав до відділу митного оформлення Київської митниці ДФС МД №UA125180/2019/611508, заповнену згідно з обраним митним режимом, її електронну копію; міжнародну автомобільну накладну (CMR) №21/01/2019 UA від 21.01.19; зовнішньоекономічний договір (контракт) купівлі-продажу товарів, подання якого для митного оформлення не супроводжується поданням пов'язаних з ним договорів №1С-

270516 від 24.01.18; рахунок-фактуру №34 від 11.01.19 та пакувальний лист №12 від 11.01.19.

Керуючись наказом Міністерства фінансів України від 30.05.2012 № 631 «Про затвердження Порядку виконання митних формальностей при здійсненні митного оформлення товарів із застосуванням митної декларації на бланку єдиного адміністративного документа», посадовою особою підрозділу митного оформлення Київської митниці ДФС при імпорті ковдр в Україну, були виконані такі митні формальності, зокрема: [46, 47]

I етап. Реєстрація митної декларації (проводиться перевірка відповідності формату МД встановленим вимогам, присвоюється митній декларації реєстраційний номер за допомогою автоматизованої системи митного оформлення (присвоєно № UA125180/2019/611508):

- перевірка наявності поданих разом з МД № UA125180/2019/611508 рахунка або іншого документа, який визначає вартість вовняних ковдр;
- перевірка за допомогою програмного забезпечення правильності заповнення МД № UA125180/2019/611508;
- перевірка відповідності відомостей, унесених до електронний МД, відомостям, що внесені до МД № UA125180/2019/611508, поданої на паперовому носії;
- перевірка наявності поданих разом з митною декларацією №UA125180/2019/611508 товаросупровідних документів (міжнародної автомобільної накладної (CMR) №21/01/2019 UA від 21.01.19; зовнішньоекономічного договору (контракту) купівлі-продажу товарів, подання якого для митного оформлення не супроводжується поданням пов'язаних з ним договорів №1С-270516 від 24.01.18; рахунку-фактури №34 від 11.01.19 та пакувального листа №12 від 11.01.19) [48];
- перевірка за допомогою програмного забезпечення правильності заповнення МД №UA125180/2019/611508 відповідно до вимог, встановлених законодавством з питань державної митної справи (заповнена правильно).

- контроль співставлення даних, які містяться в МД №UA125180/2019/611508, та інших документів, поданих для митного оформлення;
- перевірка правильності класифікації товару (код ковдр згідно з УКТЗЕД 6301 20 90 00 є правильним);
- перевірка правильності визначення митної вартості ковдр (митна вартість визначена декларантом правильно і становить 583,000 грн., коригування митної вартості не проводилось);
- перевірка дотримання встановлених до задекларованих товарів заходів нетарифного регулювання. У даному випадку перевірялась наявність штампів про здійснення санітарно-епідеміологічного контролю. Відповідні штампи були проставлені на міжнародній автомобільній накладній;
- передавання в установлений строк електронної митної декларації до Єдиної автоматизованої інформаційної системи ДФС України.

II етап. Прийняття МД №UA125180/2019/611508 до оформлення:

- проставлення у МД №UA125180/2019/611508 згідно з порядком заповнення митних декларацій на бланку ЄАД відбитка штампа ПМК у графі D/J кожного аркуша форми МД №UA125180/2019/611508, в нижній частині додаткових аркушів форми МД-3, доповнень до форми МД-6 та специфікацій форми МД-8 (у разі подання МД на паперовому носії);
- проставлення відбитка штампа ПМК на рахунку-фактурі, який визначає вартість вовняних ковдр, який подається до митного органу разом з МД №UA125180/2019/611508;
- унесення номера штампа ПМК до електронної МД №UA125180/2019/611508 [49, 50].

III етап. Оформлення МД №UA125180/2019/611508:

- перевірка дотримання строків подання МД №UA125180/2019/611508 (всі строки дотримано);
- перевірка наявності відміток про завершення переміщення вовняних ковдр (відмітки присутні);

- контроль співставлення (автоматизоване порівняння) даних, які містяться в електронній МД №UA125180/2019/611508, та інших документів, поданих для митного оформлення, зокрема:

а) співставлення реквізитів уповноваженого банку, зазначеного у графі 28 МД №UA125180/2019/611508, з даними, що містяться в переліку вповноважених банків України в ЄАІС митних органів України: ЄДРПОУ : 23494714, АТ КБ "ПРИВАТБАНК", МФО : 300346.

б) співставлення курсу валюти України до іноземної валюти, зазначеного у графі 23 МД МД №UA125180/2019/611508, з офіційним курсом валюти України до іноземної валюти, у якій складені рахунки та відомості про яку зазначено в лівому підрозділі графи 22 МД №UA125180/2019/611508, на день подання МД №UA125180/2019/611508 до оформлення: 31,411454;

в) перевірка наявності діючих (не скасованих) спеціальних санкцій, застосованих до українського суб'єкта зовнішньоекономічної діяльності згідно зі статтею 37 Закону України "Про зовнішньоекономічну діяльність" (санкції відсутні);

г) співставлення з картками відмови та МД №UA125180/2019/611508, в оформленні яких відмовлено (такі картки відсутні);

д) співставлення відомостей, що підтверджують дотримання встановлених законодавством заборон та обмежень щодо переміщення вонняних ковдр через митний кордон України, з інформацією, що міститься в уніфікованих електронних дозвільних документах, що надходять з інших державних органів (заборони відсутні);

е) співставлення відомостей про нарахування митних та інших платежів, а також про застосування заходів гарантування їх сплати з інформацією, що міститься в електронних гарантійних документах, виданих гарантами та розміщених в ЄАІС митних органів України, та з інформацією про наявність та суму коштів авансових платежів (передоплати), внесених платником податків згідно зі статтею 299 Кодексу на рахунки, відкриті на ім'я митного

органу, як попереднє грошове забезпечення сплати майбутніх митних платежів (передбачено нарахування мита (0%) та ПДВ (20%);

ж) перевірка правильності класифікації вовняних ковдр згідно з УКТЗЕД (код вовняних ковдр – 6301 20 90 00);

з) перевірка правильності визначення країни походження вовняних ковдр (код країни визначено правильно – Німеччина);

и) перевірка дотримання встановлених до задекларованих товарів заходів нетарифного регулювання (відсутні визначені законодавством заборони щодо переміщення задекларованих вовняних ковдр);

і) перевірка наявності задекларованих вовняних ковдр у митному реєстрі об'єктів права інтелектуальної власності (вовняні ковдри не відносяться до об'єктів права інтелектуальної власності і не занесені до реєстру);

ї) перевірка правильності застосування пільг в оподаткуванні (вовняні ковдри імпортуються до України з країни Євросоюзу (Німеччина), що відноситься, до країн, з якими Україна уклала Угоду про вільну торгівлю, внаслідок чого ставка мита при імпорті товарів з цієї країни становить 0%);

й) перевірка правильності визначення митної вартості вовняних ковдр (митна вартість вовняних ковдр, що імпортується до України з Німеччини визначена правильно, у графі 45 МД №UA125180/2019/611508 зазначена митна вартість вовняних ковдр 583,000 грн.) [51, 52].

IV етап. Завершення митних формальностей за МД №UA125180/2019/611508. Під час завершення митного оформлення при імпорті вовняних ковдр посадовими особами ПМО виконуються такі митні формальності:

- перевірка відомостей про виконання митних формальностей, сформованих за результатами оцінки ризику за МД №UA125180/2019/611508 із застосуванням системи управління ризиками, в тому числі за допомогою АСАУР;

- перевірка правильності нарахування митних та інших платежів, правильності заповнення граф 47 та В МД №UA125180/2019/611508

(нараховано мито (ставка мита 0%) та ПДВ (ставка ПДВ 20%): мито становить 0, 00 грн., ПДВ становить 116766,92 грн.);

- справляння митних та інших платежів за МД №UA125180/2019/611508;

- завершення митного оформлення за МД №UA125180/2019/611508 шляхом:

а) проставлення у МД №UA125180/2019/611508 згідно з порядком заповнення митних декларацій на бланку ЄАД відбитка особистої номерної печатки посадової особи Київської митниці ДФС, яка завершила митне оформлення, у графі D/J кожного аркуша форми МД-2;

б) зазначення у графі D/J аркуша з позначенням "1/6" МД форми МД-2 часу завершення митного оформлення, прізвища й особистого підпису посадової особи Київської митниці ДФС, яка завершила митне оформлення;

в) внесення за допомогою АСМО до електронної МД №UA125180/2019/611508 відмітки про завершення митного оформлення та номера особистої номерної печатки посадової особи Київської митниці ДФС, яка завершила митне оформлення;

г) передавання в установлений строк електронної МД №UA125180/2019/611508 до ЄАІС митних органів України [53].

Таким чином, митні формальності при імпорті ковдр виробництва Gerd Billerbeck GmbH на митну територію України було здійснено відповідно до норм чинного законодавства. Поршень дотримання встановлених норм не було виявлено.

ВИСНОВКИ ТА ПРОПОЗИЦІЇ

В результаті проведених теоретичних та практичних досліджень можна зробити наступні висновки:

1. В результаті проведеного дослідження, необхідно зазначити, що з 2014 по 2016 рік спостерігається зменшення обсягів імпорту ковдр, включаючи вовняні, із-за кордону в Україну з 9,2 млн. дол. США до 3,1 млн. дол. США, тобто майже у 3 рази. Однак, у 2017 році, порівняно з 2016 роком відбулося збільшення цього показника з 3,1 млн. дол. США до 3,4 млн. дол. США, тобто майже на 10%. У 2018 році також спостерігалось збільшення обсягів імпорту ковдр до України з 3,4 млн. дол. США до 4,6 млн. дол. США, тобто більше, ніж на 35%.

Протягом останніх років обсяги експорту ковдр, включаючи вовняні, значно перевищують обсяги імпорту, однак у 2014 році обсяги експорту склали 6,1 млн. дол. США, що на 50% менше, ніж обсяги імпорту. У 2015 році порівняно з 2014 обсяги експорту ковдр зросли на 2%. У 2016 році спостерігається зменшення цього показника на 30%. У 2018 році обсяги експорту вітчизняних ковдр (в т.ч. і вовняних) в країни близького та далекого зарубіжжя становили 6,2 млн. дол. США, тобто можна констатувати зростання порівняно з 2016 роком на 40%.

В 2014 році обсяги імпорту перевищували обсяги експорту на 30%. У 2015 році ця тенденція різко змінилась на протилежну і вже обсяги експорту вітчизняних ковдр перевищували обсяги імпорту зарубіжних в Україну майже у 2 рази. У 2018 році порівняно з 2017 обсяги експорту ковдр вітчизняних виробників перевищували обсяги імпорту (у вартісному еквіваленті) на 34,7%. По кількості обсяги імпортованих ковдр значно перевищують обсяги експортованих.

Станом на 2018 рік обсяги імпорту ковдр становлять 1065 т, а обсяги експорту – 1014 т. Основними імпортерами зарубіжних ковдр на вітчизняний ринок є Китай, Туреччина та Індія. Вітчизняні виробники вовняних ковдр

імпортують ковдри до країн близького зарубіжжя: Російська Федерація, Литва, Норвегія. При чому частка Російської Федерації в загальному обсязі становить 55%, Литви – 17%, Норвегії – 17%.

2. Об'єкт дослідження випускної кваліфікаційної роботи виступають ковдри, що імпортуються на митну територію України. Детально описали методику, згідно з якими проводилися експериментальні дослідження вовняних ковдр, що імпортуються в Україну. Серед основних критеріїв, що були обрані для проведення ідентифікаційної експертизи вовняних ковдр, що переміщуються через митний кордон України, були: маркування, розміри, сировинний склад, поверхнева щільність, розривне навантаження по основі та по утоку, а також стійкість ворсу до стирання.

3. За результатами проведених досліджень встановлено, що досліджувані зразки вовняних ковдр: зразок №1 – ТМ «Miranda» (Туреччина); зразок №2 – ТМ «Luxhouse» (Індія); зразок №3 – ТМ «VLADI» (Україна); зразок №4 – ТМ «Ярослав» (Україна); зразок №5 – ТМ «Герд Біллербек ГмбХ» (Німеччина), що імпортуються в Україну, відповідають критеріям ідентифікації товарів даного виду. При проведенні ідентифікаційної експертизи вовняних ковдр визначали їх сировинний склад з використанням хімічних реактивів-розчинників: сірчаної та азотної кислот. В результаті проведених досліджень було встановлено, що зразок №1 ТМ «Miranda» турецького виробництва на 90% складається з вовни і на 10% – з мохеру. Зразок №2 ТМ «Luxhouse» індійського виробництва на 90% складається з вовни і на 10% – з віскози. Зразок №3 ТМ «VLADI» вітчизняного виробництва на 85% складається з вовни і на 15% – з віскози. Досліджуваний зразок №4 ТМ «Ярослав» українського виробництва на 90% складається з вовни і на 10% з – поліаміду. Зразок №5 – ТМ «Герд Біллербек ГмбХ» німецького виробництва, що імпортується за МД №UA125180/2019/611508 на 90% складається з вовни і на 10% – з кашеміру.

4. Правильно визначений код ковдр, що імпортуються в Україну дає змогу вірно визначити митну вартість та ставку мита. Це призводить до

правильності нарахування митних платежів, що підлягають сплаті при імпорті ковдр з Німеччини(Gerd Billerbeck GmbH) в Україну. Код ковдр згідно з УКТЗЕД має вигляд – 6301209000 та зазначений МД №UA125180/2019/611508.

5. Митна вартість ковдр виробництва Gerd Billerbeck GmbH, що імпортуються до України з Німеччини за МД №UA125180/2019/611508 ТОВ «Текс Люкс», м. Київ, становить 583 000,00 грн. Сума митних платежів, до яких входить мито (умовне нарахування) та податок на додану вартість, становить 116600,00 грн.

6. При імпорті ковдр в Україну, були виконані такі митні формальності: реєстрація митної декларації; перевірка наявності поданих разом з митною декларацією №UA125180/2019/611508 ТСД; перевірка правильності заповнення граф митної декларації №UA125180/2019/611508; контроль співставлення даних, які містяться в митній декларації №UA125180/2019/611508, та інших документів, поданих для МО; перевірка правильності класифікації ковдр; перевірка правильності визначення митної вартості ковдр.

Для оптимізації ідентифікаційної експертизи та виконання митних формальностей при імпорті вовняних ковдр розроблено наступні пропозиції:

1. Посадовим особам Департаменту податкових та митних експертиз використовувати закордонний досвід в проведенні ідентифікаційної експертизи вовняних ковдр впроваджуючи нові методи та технології досліджень.

2. При визначенні коду згідно з УКТЗЕД та митної вартості вовняних ковдр митним органам використовувати методи ідентифікації даного товару, наведені у випускній кваліфікаційній роботі.

СПИСОК ВИКОРИСТАНИХ ДЖЕРЕЛ:

1. Галько С. Ринок постільних виробів / С. Галько, Г. Михайлова, В. Осієвська // Товари і ринки. - 2018. - № 1. - С. 89–100. [Електронний ресурс] – Режим доступу: http://nbuv.gov.ua/UJRN/tovary_2018_1_9
2. Михайлова Г. М. Експортно-імпортний потенціал України щодо постільних речей / Г. М. Михайлова, Г.Ф. Пугачевський // Легка промисловість. – 2013. – №2. – 50-51 с.
3. Галько С. Світовий ринок ковдр і пледів [Електронний ресурс] / С. Галько, Г. Михайлова, В. Осієвська // Товари і ринки. - 2017. - № 1. - С. 5–15. [Електронний ресурс]. – Режим доступу: http://nbuv.gov.ua/UJRN/tovary_2017_1_3
4. Михайлова Г. Теплозахисні властивості ковдр із об'ємними наповнювачами [Електронний ресурс] / Г. Михайлова, Н. Форостяна // Товари і ринки. - 2016. - № 1. - С. 96–105. [Електронний ресурс] – Режим доступу: http://nbuv.gov.ua/UJRN/tovary_2016_1_12
5. Офіційний сайт Державної служби статистики України / Виробництво окремих видів промислової продукції (1990-2017). [Електронний ресурс]. – Режим доступу: http://www.ukrstat.gov.ua/operativ/operativ2016/pr/vr_rea_ovpp/vr_rea_ovpp_u/ar_h_vppv_u.html
6. Митна статистика / Сумарний обсяг імпорту та експорту у розрізі товарних позицій за кодами УКТЗЕД. [Електронний ресурс]. – Режим доступу: <http://sfs.gov.ua/ms/fl1>
7. Митна статистика / Зовнішня торгівля України із зазначенням основних країн-контрагентів. [Електронний ресурс]. – Режим доступу: <http://sfs.gov.ua/ms/f3>
8. International Trade Centre. Market Access Map. [Електронний ресурс]. – Режим доступу: <http://www.masmap.org>

9. Мережко О. Теорія джерел міжнародного права. [Електронний ресурс]. – Режим доступу : <http://www.justinian.com.ua/article.php?id101>.
10. Русских Т. В. Міжнародне митне право та система його джерел. [Електронний ресурс]. – Режим доступу : <https://dspace.uzhnu.edu.ua/jspui/bitstream/lib>
11. Статут ООН і Статут Міжнародного Суду: міжнародний документ від 26.06.1945 [Електронний ресурс]. – Режим доступу : http://zakon2.rada.gov.ua/laws/show/995_010.
12. Керівні принципи для митної справи в Україні. [Електронний ресурс]. – Режим доступу : http://www.chamber.ua/Content/Documents/1140630383Guidelines_for_Customs_Policy_in_Ukraine_UA.pdf
13. Митний кодекс України від 12.05.2012 № 4915-VI // Відомості Верховної Ради України (ВВР). – 2012. – № 38-39.
14. Про митний тариф України : Закон України від 19.09.2013 №584-VII (зі змінами та доповненнями) [Електронний ресурс]. – Режим доступу: <https://zakon.rada.gov.ua/go/584-18>.
15. Про впровадження методичних рекомендацій щодо класифікації окремих товарів згідно з вимогами УКТЗЕД : лист Міністерства доходів і зборів України від 26.03.2014 № 6983/7/99-99-24-02-03-17 [Електронний ресурс]. – Режим доступу: <http://www.qdpro.com.ua/document/57668>.
16. Про затвердження Пояснень до Української класифікації товарів зовнішньоекономічної діяльності: Наказ Міндоходів від 14.01.2014 №15 [Електронний ресурс]. – Режим доступу: <http://sfs.gov.ua/zakonodavstvo/podatkove-zakonodavstvo/nakazi/62672.html>.
17. Податковий кодекс України : Закон України від 02.12.2010 р. № 2755-VI (зі змінами та доповненнями) [Електронний ресурс]. – Режим доступу: <https://zakon.rada.gov.ua/go/2755-17>

18. Про зовнішньоекономічну діяльність : Закон України № 960-ХІІ від 16.04.91 (зі змінами та доповненнями) [Електронний ресурс]. – Режим доступу: <https://zakon.rada.gov.ua/go/959-12>

19. Про затвердження Порядку заповнення митних декларацій на бланку єдиного адміністративного документа : Наказ Міністерства фінансів України від 30.05.2012 № 651 [Електронний ресурс]. – Режим доступу: <http://zakon4.rada.gov.ua/laws/show/z1372-12>

20. Питання, пов'язані із застосуванням митних декларацій : Постанова Кабінету Міністрів України від 21.05.2012 № 450. [Електронний ресурс]. – Режим доступу: <https://zakon.rada.gov.ua/laws/show/450-2012-%D0%BF>

21. Про затвердження Порядку виконання митних формальностей при здійсненні митного оформлення товарів із застосуванням митної декларації на бланку єдиного адміністративного документа : Наказ Міністерства фінансів України від 30.05.2012 № 631 [Електронний ресурс]. – Режим доступу: <https://zakon.rada.gov.ua/go/z1360-12>

22. Про затвердження відомчих класифікаторів інформації з питань державної митної справи, які використовуються у процесі оформлення митних декларацій : Наказ Міністерства фінансів України від 20 вересня 2012 р. №1011 [Електронний ресурс]. – Режим доступу: <https://zakon.rada.gov.ua/rada/show/v1011201-12>

23. Про затвердження Порядку взаємодії структурних підрозділів та територіальних органів Державної фіскальної служби України із Спеціалізованою лабораторією з питань експертизи та досліджень ДФС під час проведення досліджень (аналізів, експертиз), Нормативів взяття проб (зразків) товарів для проведення дослідження (експертизи), форм акта про взяття проб (зразків) товарів та висновку: Наказ Мінфіну від 02.12.2016 №1058. [Електронний ресурс]. – Режим доступу: <https://zakon.rada.gov.ua/laws/show/z1693-16>.

24. ГОСТ 9382-2014. Одеяла чистошерстяные и полушерстяные. Общие технические условия. [Чинний від 2015-01-01]. Вид. офіц. Київ: Держстандарт України, 2015. 11 с.

25. ГОСТ 3813-72 (ИСО 5081-77, ИСО 5082-82). Материалы текстильные. Ткани и штучные изделия. Методы определения разрывных характеристик при растяжении. [Чинний від 1973-01-01]. Вид. офіц. Київ: Держстандарт України, 1973. 12 с.

26. ГОСТ 9913-90 (СТ СЭВ 5784-86). Материалы текстильные. Методы определения стойкости к истиранию. [Чинний від 1991-01-01]. Вид. офіц. Київ: Держстандарт України, 1991. 8 с.

27. ДСТУ 4057-2001. Матеріали текстильні. Метод ідентифікації волокон. [Чинний від 2002-10-22]. Вид. офіц. Київ: Держстандарт України, 2002. 33 с.

28. Офіційний сайт ТОВ «Герд Біллербек». [Електронний ресурс]. – Режим доступу: <https://billerbeck.ua/shop>

29. Офіційний сайт ТМ «Руно». [Електронний ресурс]. – Режим доступу: <https://www.runo.ua/rus>

30. Офіційний сайт ТОВ «Ярослав». [Електронний ресурс]. – Режим доступу: <https://yaruslav.ua>

31. Про затвердження Пояснень до Української класифікації товарів зовнішньоекономічної діяльності: Наказ Міндоходів від 14.01.2014 №15 [Електронний ресурс]. – Режим доступу: <http://sfs.gov.ua/zakonodavstvo/podatkove-zakonodavstvo/naka-zi/62672.html>.

32. Про затвердження Порядку ведення Української класифікації товарів зовнішньоекономічної діяльності та визнання такими, що втратили чинність, деяких постанов Кабінету Міністрів України : Постанова Кабінету Міністрів України від 21.05.2012 №428 [Електронний ресурс]. – Режим доступу: <http://zakon2.rada.gov.ua/laws/show/428-2012-%D0%BF>.

33. Знайти свій код УКТЗЕД [Електронний ресурс]. – Режим доступу: <http://ares.ua/uk/codesearch>

34. Офіційний сайт Державної фіскальної служби України [Електронний ресурс]. – Режим доступу: <http://sfs.gov.ua>
35. В. А. Аргунов, В. П. Батіг, Є. М. Березний. Основи митної справи. / Аргунов В. А., Батіг В. П., Березний Є. М.// Навч. посіб. — К. [Текст]: Знання, 2002. — 318-320с.
36. Розрахунок митних платежів / [Електронний ресурс]. - Режим доступу: <http://broker-service.com.ua/htmlPages/104/menuid/103>
37. Умови поставки Інкотермс-2010 [Електронний ресурс]. - Режим доступу: [http:// www.umniylogist.ru/inkoterm-2010.html](http://www.umniylogist.ru/inkoterm-2010.html).
38. Митне законодавство України. / О.А. Кривенко (ред.). — К. [Текст]: С.В.Д. Трейдінг, 2001. — 80с.
39. О. І. Зельніченко, В. І. Михайлов, Н. П. Тихонова. Митна справа /Зельніченко О. І, Михайлов В.І., Тихонова Н. П.// [Текст]: Київський держ. торговельно- економічний ун-т. — К., 2000. — 190- 204с.
40. Митна вартість та методи її визначення [Електронний ресурс] : — Режим доступу : http://search.ligazakon.ua/l_doc2.nsf/link1
41. Митна вартість та нарахування митних платежів [Електронний ресурс]: — Режим доступу : <http://19781119>
42. Як визначити митну вартість товарів. [Електронний ресурс] : — Режим доступу: http://irbis-nbuv.gov.ua/cgi-bin/irbis_nbuv/cgiirbis_64.exe
43. Гребельник О.П. Основи митної справи (доповн. і перер.). / О.П. Гребельник. – К. : Центр навч. л-ри, 2013. – 600 с.
44. Пашко П. В. Основи митної справи //Вісн. КНТЕУ. – 2008. – № 5. – С.10-13
45. Деякі питання здійснення державного контролю товарів, що переміщуються через митний кордон України : Постанова Кабінету Міністрів України від 05.10.2011 №1031 (в редакції від 07.09.2015) [Електронний ресурс]. – Режим доступу: <http://zakon2.rada.gov.ua/laws/show/1031-2011-%D0%BF>.

46. Менеджмент зовнішньоекономічної діяльності підприємства. [Електронний ресурс] : — Режим доступу : <http://www.ebk.net.ua/Book/MenedgmentZED/01-05/632.htm>
47. Сучасна митниця країн СНД та ЄС. [Електронний ресурс]. – Режим доступу : <http://myrack.com.ua/mitne-oformlennya/125-ponyattyadeklaruvannya-tovarv--transportnix-zasobv-.html>
48. Податковий кодекс України : Закон України від 02.12.2010 р. № 2755-VI (зі змінами та доповненнями) [Електронний ресурс]. – Режим доступу: <http://zakon5.rada.gov.ua/laws/show/2755-17>.
49. Про митний тариф України : Закон України від 19.09.2013 №584-VII (зі змінами та доповненнями) [Електронний ресурс]. – Режим доступу:<http://zakon4.rada.gov.ua/laws/show/584-18>.
50. Про затвердження Порядку виконання митних формальностей при здійсненні митного оформлення товарів із застосуванням митної декларації на бланку єдиного адміністративного документа : Наказ Міністерства фінансів України від 30.05.2012 № 631 [Електронний ресурс]. – Режим доступу: <http://zakon4.rada.gov.ua/laws/show/z1360-12>.
51. Про затвердження Порядку заповнення митних декларацій на бланку єдиного адміністративного документа : Наказ Міністерства фінансів України від 30.05.2012 № 651 [Електронний ресурс]. – Режим доступу: <http://zakon4.rada.gov.ua/laws/show/z1372-12>.
52. Про затвердження відомчих класифікаторів інформації з питань державної митної справи, які використовуються у процесі оформлення митних декларацій : Наказ Міністерства фінансів України від 20 вересня 2012 р. №1011 [Електронний ресурс]. – Режим доступу: zakon2.rada.gov.ua/.
53. Митне оформлення товарів. [Електронний ресурс]. – Режим доступу: <http://www.visnuk.com.ua/ua/news/id/3102>

РАХУНОК-ПРОФОРМА/PROFORMA INVOICE

Номер рахунку (якщо необхідно)/Invoice number (if applicable)

№34 11/01/2019

ВІД КОГО /SENT BY

Компанія/Company Name: Gerd Billerbeck GmbH
 ПІБ/Відділ/Name/Department:
 Адреса/Address: Sights & Landmarks, Government Buildings
 Місто/Індекс City/Postal Code: Architectural Buildings
 Країна/Country: Germany
 Тел./Факс/Tel./Fax No.: +49 (0213) - 456-71-81

КОМУ/SENT TO

Компанія /Company Name: ТОВ "Текс Люкс "
 ПІБ/Відділ /Name/Department:
 Адреса/Address: проспект Степана Бендери, будинок
 19-В
 Місто /Індекс City/Postal Code: 04073, м. Київ
 Країна /Country: Україна
 Тел./Phone No.: +38 (068) - 600-02-50

НАКЛАДНА №/WAYBILL No.

К-сть місць/Number of pieces: 3
 Вага Брутто/Total Gross Weight:
2000
 Умови поставки: **DAF, Україна, м.
 Київ**

Повний опис товару Full description of goods	Код УКТЗЕД Customs Commodity Code	Країна виробництва Country of origin	К-сть Quantity	Ціна за од., валюта Unit Value, Currency	Загальна вартість, валюта Subtotal value, Currency
Готові текстильні вироби. Ковдри вовняні:	6301 20 90 00	Німеччина	1500 шт.	12, 39 EUR	18587,54 EUR

Загальна вартість, валюта/Total value, currency
18587,54 EUR

Умови транспортування (ІНКОТЕРМС-2010)/Term of transportation (INCOTERMS-2010) -
DAF

Мета експорту / Reason for export: Вільна реалізація на території
 України

Підтверджую, що вищенаведене вірно/I declare that the information mentioned above is true
 and correct to the best of my knowledge

Підпис/Signature: _____

ПІБ/Name: _____

Дата/Date: _____

Місце для печатки/
 Stamp place

Додаток В

КОНТРАКТ № 1С-270516	CONTRACT № 1С-270516
<p><u>м. Київ</u> 24 січня 2018 р. ТОВ «Текс Люкс» (Україна) надалі покупець, в особі генерального директора Борисенко Олександра, який діє на підставі Статуту підприємства, який діє на підставі розпорядження №1/БК від 21 січня 2019 року, з однієї сторони, та S Gerd Billerbeck GmbH (Німеччина), надалі покупець, в особі відповідального за врегулювання фінансових питань Чоу Чанг, на підставі статуту, (кожна окремо – «Строна», разом – «Сторони») уклали цей договір про наступне:</p> <p>1. Предмет контракту</p> <p>1.1. Предметом договору є імпорт ковдр.</p> <p>1.2. Продавець, компанія Gerd Billerbeck GmbH зобов'язана надати партію ковдр в обумовленому цим контрактом місці у кількості зазначеній у інвойсі та рахунку-фактурі, а ТОВ «Текс Люкс», повинен сплатити 100% суми за товари.</p> <p>2. Термін дії контракту</p> <p>2.1. Цей контракт набуває чинності з дати його підписання сторонами (01 січня 2019 року) та діє протягом одного року (до 01 січня 2020 року).</p> <p>2.2. Продавець зобов'язаний надати Покупцеві товар в обумовленому місці.</p> <p>3. Кількість і якість товару</p> <p>3.1. Покупець купує товар або партії товару, якість якого повинна відповідати вимогам нормативних документів та вимогам підприємства, та підтверджуватись відповідним сертифікатом якості.</p> <p>3.2. Покупець купує товар у кількості та асортименті, в одиницях виміру, прийнятих для товарів відповідного виду, визначених у накладних, рахунках (інвойсах та пакувальних листах) продавця.</p> <p>3.3. Сертифікацією для даного контракту на товар є інвойс, який надається на кожну партію товару окремо.</p> <p>3.4. Для даного Контракту кількість Товару буде відповідати 2000 кг ковдр, документи, що це засвідчують: даний контракт, рахунок-фактура, інвойс та інші документи.</p> <p>3.5. Відповідність товару заявленим вимогам Покупець перевіряє перед безпосереднім прийомом Товару на складі Продавця.</p> <p>3.6. При не відповідності Товару Покупець має право звернутися з позовом до арбітражного суду протягом 10 календарних днів.</p> <p>4. Умови поставки</p> <p>4.1. Замовлення на купівлю Товару Покупець надає Продавцю засобами факсимільного зв'язку або електронною поштою.</p> <p>4.2. Умови поставки визначені у відповідності з міжнародними правилами тлумачення термінів INKOTERMS 2010.</p> <p>4.3. Продавець зобов'язаний доставити товар до Покупця на умовах DAP Київ.</p> <p>4.4. Продавець зобов'язаний надати Товар Покупцеві в день визначений цим Контрактом.</p> <p>4.5. Дострокова доставка Товару допускається.</p> <p>4.6. Вантажодержувачем Товару є ТОВ «Текс Люкс» м. Київ, Україна.</p> <p>4.7. На кожну поставку Постачальник видає Покупцю наступні документи: - Рахунок-фактуру Постачальника - 1 екз.; - Інвойс – 1 екз.; - Специфікація – 1 екз.; - Пакувальний лист – 1 екз.; - свідоцтво походження 1 екз.</p> <p>4.8. Товар вважається. Зданим Постачальником і прийнятим Покупцем за відсутності розбіжності фактичних даних: - За якістю - з даними свідоцтва якості та свідоцтва аналізу; за кількістю - з даними рахунку-фактури, інвойсу.</p> <p>Примання здійснюється на складі вантажовідправника.</p> <p>4.9. Покупець має право в 30 (тридцяти) - денний термін від дати приймання товару пред'явити Постачальнику рекламацию за кількістю товарів.</p> <p>4.10. Продавець несе відповідальність за порушення строків поставки</p>	<p><u>Kyiv</u> 24 January 2018 LLC "Tex Lux" (Ukraine) continues to be a buyer, represented by Director General Borisenko Alexander, acting on the basis of the Company's Statute, acting on the order No. 1 / VC of January 21, 2019, on the one hand, and S Gerd Billerbeck GmbH (Germany), further a buyer, in charge of financial matters Chou Chang, on the basis of the statute (each separately - "Stron", together - "Parties") concluded this agreement as follows:</p> <p>1. Der Vertrag</p> <p>1.1. The subject of the contract is the import of blankets.</p> <p>1.2. The seller, Gerd Billerbeck GmbH is obliged to provide a party of blankets in the place specified in this contract in the amount indicated in the invoice and the invoice, and LLC "Tex Lux", must pay 100% of the amount for the goods.</p> <p>2. Die Laufzeit des Vertrages</p> <p>2.1. This contract comes into force on the date of its signing by the parties (January 1, 2019) and is valid for one year (until January 1, 2020).</p> <p>2.2. The seller is obliged to provide the Purchaser with the goods in a specified place.</p> <p>3. Die Menge und die Qualität der Waren</p> <p>3.1. The buyer buys the goods or batches of the goods, the quality of which must meet the requirements of regulatory documents and requirements of the enterprise, and be confirmed by the appropriate quality certificate.</p> <p>3.2. The buyer buys the goods in quantity and assortment, in units of measurement, accepted for the goods of the corresponding type, specified in the invoices, invoices and packing lists of the seller.</p> <p>3.3. The certification for this contract for goods is the invoice, which is provided for each consignment separately.</p> <p>3.4. For this Contract the quantity of the Goods will correspond to 2000 kg of blankets, the documents certifying this: the given contract, the invoice, the invoice and other documents.</p> <p>3.5. The conformity of the goods with the declared requirements is checked by the Buyer before the immediate acceptance of the Goods at the Seller's warehouse.</p> <p>3.6. In case of non-compliance of the Goods, the Buyer has the right to apply to the arbitral tribunal within 10 calendar days.</p> <p>4. Lieferbedingungen</p> <p>4.1. Purchase Order Goods Buyer provides the Seller by fax or email.</p> <p>4.2. Terms of delivery specified in accordance with international rules of interpretation of terms INKOTERMS 2010.</p> <p>4.3. The seller must deliver the goods to the buyer on terms DAP KYIV</p> <p>4.4. The seller must provide the buyer on the day specified by this Contract.</p> <p>4.5. Early delivery of goods allowed.</p> <p>4.6. The consignee of the Goods is LLC KONDIS, Kiev, Ukraine</p> <p>4.7. Each delivery provider gives the buyer the following documents: - Invoice Supplier - 1 copie.; - invoice - 1 copie ; - Specification - 1 copie ; - Packing List – 1 copie ; - Certificate of origin 1 copies.</p> <p>4.8. Goods considered. Companies donated accepted by the Buyer in the absence of actual data discrepancies: - The quality - Data quality certificate and certificate of analysis; by number - With this invoice, the invoice. Reception is carried out on part of the shipper.</p> <p>4.9. The buyer is entitled to thirty (30) - day period from the date of receipt of goods Supplier to present a complaint by the number of goods.</p> <p>4.10. The seller is responsible for violating the terms of delivery of goods, caused by the fault of the seller.</p>

Продовження дод. В

Товару, що спричинені з вини Продавця.

5. Ціна товару та загальна вартість Контракту

5.1 Ціна Товару складає 12,39 EUR/ 1 ковдра.

5.2. Загальна сума Контракту по товарах складає 18587,54 EUR

6. Умови платежів

6.1. Покупець зобов'язується оплатити товар на умовах 100% передоплати.

6.2. Оплата за товар здійснюється банківським переказом на рахунок Постачальника у валюті договору.

6.3. Валюта договору – EUR (євро).

6.4. Валюта платежу – EUR (євро).

6.5. Всі витрати по банківським переказам за рахунок Продавця.

7. Умови приймання

7.1. Приймання товарів по кількості проводиться за товароспроводним документом, а за якістю по документах, які засвідчують якість (сертифікат якості).

7.2. Товар вважається прийнятим Покупцем, якщо у 10 (десяти) денний термін, з моменту передачі Товару, не надійшло письмової заяви від Покупця не надійде офіційна заява про інше.

7.3. Якість та кількість Товару Покупець погоджує відразу при прийомі його від Продавця.

7.4. У разі нестачі або наявності неякісного товару Продавець повинен якнайшвидше компенсувати чи замінити недоброякісний Товар на якісний.

8. Право власності. Ризики

8.1. Ризики випадкової втрати або пошкодження товару, купівля-продаж якого є предметом цього договору, переходять від Постачальника до Покупця згідно базису поставки.

8.2. Згідно базису поставки ризики переходять при передачі Товару Покупцеві на складі Продавця.

9. Права та обов'язки сторін. Санкції

Окрім умов визначених у цьому договорі Продавець зобов'язаний:

9.1. Повідомляти Покупця про час, коли товар буде поставлений в його розпорядження, але не пізніше ніж за 5 робочих днів до його фактичного надходження.

9.2. По клопотанню Покупця допомогти останньому в отриманні документів, які видаються в державі Продавця чи державах виробника, постачальника Товару, які необхідні Покупцю або вимагаються органами державної влади, управління країни Покупця.

Покупець зобов'язаний:

9.3. Прийняти Товар у місці та в строк, вказаний у цьому контракті.

9.4. Розрахуватись за Товар та Послуги в порядку та на умовах, визначених цим контрактом.

9.5. У разі несвоєчасної поставки Товару з вини Продавця він сплачує штраф Покупцеві у розмірі 0,5% від суми несвоєчасно поставленого Товару. Штраф сплачується протягом 20 календарних днів з моменту отримання претензії Покупця.

9.6. У разі несвоєчасного розрахунку з вини Покупця за Товар він повинен сплатити штраф у розмірі 0,5% від суми несвоєчасного розрахунку за Товар. Штраф сплачується протягом 20 календарних днів з моменту отримання претензії Продавця.

9.7. Несвоєчасна поставка Товару чи несвоєчасний розрахунок не звільняє Сторони від виконання умов цього контракту.

10. Форс-мажорні обставини

Сторони не несуть відповідальності за невиконання умов контракту, якщо таке невиконання було спричинене обставинами форс-мажор.

До форс-мажор обставин Сторони домовились відносити наступні обставини: військові дії, війна, стихійні лиха, ембарго, страйки на територіях, пов'язаних із виконанням умов контракту, відміна торгів на Українській фінансовій торговій біржі, та викликана цим, неможливість купити необхідну валюту для розрахунку по контракту, та інші непередбачувані природні чи техногенні обставини.

Після припинення дії форс-мажор обставин Сторони повинні узгодити відновлення поставки партії (партій) Товару.

5. Produktpreis und den Gesamtwert des Auftrags

5.1 The price of the Goods is 12,39 EUR / 1 blank.

5.2. The total amount of the Contract on goods is 18587,54 EUR

6. Zahlungsbedingungen

6.1. Der Käufer verpflichtet sich für die Waren zu den Bedingungen von 100% Vorauszahlung zu zahlen.

6.2. Die Bezahlung der Ware per Überweisung wegen der Währung des Vertrages.

6.3. Währungsvertrag - EUR (Euro).

6.4. Die Zahlungswährung - EUR (Euro).

6.5. Alle Kosten der Banküberweisungen durch den Verkäufer.

7. Annahmebedingungen

7.1. Die Annahme der Waren durch Menge von tovarostsprovodnym Dokument hergestellt, aber die Qualität auf Dokumente, die die Qualität (Qualitätszertifikat) zertifizieren.

7.2. Ware als vom Käufer akzeptiert, wenn von zehn (10) Tage ab dem Zeitpunkt der Übertragung von Waren, die nicht schriftlichen Erklärungen vom Käufer erhielt keine offizielle Aussage im Gegenteil erhalten.

7.3. Die Qualität und Quantität der Ware Käufer stimmt sofort auf sie vom Verkäufer empfangen.

7.4. Bei Fehlen oder Vorhandensein von mangelhaften Waren Verkäufer muss schnell kompensieren oder defekte Waren in der Qualität zu ersetzen.

8. Eigentum. Risiken

8.1. Die Gefahr des zufälligen Untergangs oder der Beschädigung der Ware, den Kauf und Verkauf von denen der Vertrag vom Lieferanten an den Käufer durch Lieferung Basis zu bewegen.

8.2. Nach Versorgungsbasis Risiko der Übertragung auf den Käufer auf Lager Verkäufer bewegen.

9. Die Rechte und Pflichten. Sanktionen

Zusätzlich zu den in dieser Vereinbarung festgelegten Bedingungen Der Verkäufer muss:

9.1. Benachrichtigen Sie die Ware Käufer Zeit wird ihm zur Verfügung gestellt werden, spätestens jedoch innerhalb von 5 Arbeitstagen vor dem tatsächlichen Eingang.

9.2. Für die letzten Unterlagen bei der Beschaffung Käufer Hilfe Petition in den Staat oder Staaten Vendor Hersteller, Lieferant von Waren ausgestellt, die dem Käufer oder erforderlich von den staatlichen Behörden von wesentlicher Bedeutung sind, die Verwaltung des Landes des Käufers.

Der Käufer muss:

9.3. Erhalten Sie die Waren an dem Ort und innerhalb der in diesem Vertrag festgelegt.

9.4. Zahlen für Waren und Dienstleistungen in der Art und Bedingungen dieses Vertrages.

9.5. Im Falle einer verspäteten Lieferung des Fehlers der Verkäufer dem Käufer Waren zahlt eine Geldstrafe in Höhe von 0,5% der Menge an Zeit, die gelieferte Ware. Die Geldbuße wird innerhalb von 20 Kalendertagen nach Eingang des Antrags des Käufers.

9.6. Im Fehlerfall Käufer Verzögerungsberechnung für die Waren muss er eine Geldbuße in Höhe von 0,5% der verzögerten Zahlung für Waren zahlen. Die Geldbuße wird innerhalb von 20 Kalendertagen nach Eingang des Antrags des Verkäufers bezahlt.

9.7. Verspätete Lieferung von Waren oder vorzeitige Berechnung entbindet Parteien von der Erfüllung dieses Vertrages.

10. Höhere Gewalt

Parteien sind für das Scheitern des Vertrages nicht verantwortlich, wenn diese Unterlassung durch höhere Gewalt verursacht wurde.

Durch höhere Gewalt, vereinbaren die Parteien die folgenden Fakten zu verweisen: Krieg, Naturkatastrophen, Embargos, Streiks in Bereichen, die Leistung des Vertrags, die Streichung des Handels an der ukrainischen Finanzhandelsbörse, und aufgrund dieser, die Unfähigkeit, die erforderlichen Währung zu kaufen Berechnung des Auftrags und andere unvorhergesehene natürliche oder vom Menschen verursachten Umstände.

Продовження дод. В

<p>11. Інші умови</p> <p>11.1. Все що виникає між сторонами розбіжності і суперечки, нерегульовані шляхом безпосередніх переговорів, вирішуються Міжнародним Комерційним Арбітражним судом.</p> <p>11.2. Засідання Арбітражного суду будуть проводитися за місцем знаходження Арбітражного суду. Кількість арбітрів Арбітражного суду – один.</p> <p>11.3. Арбітражний процес буде вестися українською мовою.</p> <p>11.4. Рішення Арбітражного суду буде остаточним, сторони цього договору зобов'язуються його виконати.</p> <p>11.5. Всі зміни, доповнення до цього договору дійсні тільки в тому випадку, коли і вони оформлені в письмовому вигляді і є підписи і печатки обох сторін.</p> <p>11.6. Цей договір набирає чинності з дня його підписання сторонами і діє до 01.10.2018. Якщо до указанного терміну сторони не закінчать фінансові взаєморозрахунки, то цей контракт діє до повного взаєморозрахунку сторін.</p> <p>11.7. Договір може бути розірваний достроково: - За згодою сторін після повного розрахунку; - Однією із сторін у разі невиконання або неналежного виконання другою стороною своїх обов'язків по договору після повного відшкодування збитків і сплати штрафних санкцій винною стороною.</p> <p>11.8. Сторони погодили можливість укладення договору за допомогою факсимільного зв'язку. Факсимільний варіант договору визнається сторонами, які мають юридичну силу і є обов'язковим для виконання після підписання обома сторонами.</p> <p>11.9. Цей договір складено в 2-х екземпляр на українській та польській мовах, польський і український варіант договору ідентичні. 1-й екземпляр переданий для виконання Постачальнику, 2-й - Покупцеві.</p> <p>11.10. Сторони контракту не мають права передати ці права і зобов'язань за даним договором третім особам без попереднього письмового узгодження з іншою стороною.</p> <p>12. Юридичні адреси, реквізити і підписи Сторін</p> <p>Продавець / Buyer Gerd Billerbeck GmbH Адреса: Sights & Landmarks, Government Buildings, Details/ Реквізити: Name/Department: Architectural Buildings. 1 Address: Germany City/Postal Code: 48727, Sights & Landmarks Country: Germany Tel./Fax: +39 064-941-680-13/ +39 064-910-31 VAT Reg. No: 573956712249</p> <p>Покупець/ Customer ТОВ "Текс Люкс" Адреса: проспект Степана Бандери, будинок 19-В, 04073 Страна/Country: Україна Код ЄДРПОУ: 14360570 МФО: 305299 р/р: 26009052737167 Свідоцтво платника ПДВ: №100044007 Інд. податковий номер: № : 155348976587 Реквізити / Details: Company Name: ТОВ "Текс Люкс" Name/Department: Борисенко Олександр Address: 01032, м. Київ, вул. Льва Толстого, 57 City/Postal Code: 04073, м. Київ/ Kyiv Country: Україна/ Ukraine Tel./Fax: +380987518568/ (38044) 255-6542</p>	<p>11. Sonstige Bedingungen</p> <p>11.1. Alle Parteien Differenzen und Streitigkeiten ungelöst durch direkte Verhandlungen entstehen, beschlossen, das Internationale Handelsschiedsgericht.</p> <p>11.2. Das Schiedsverfahren wird an der Stelle des Schiedsgerichts durchgeführt werden. Die Anzahl der Schiedsrichter des Schiedsgerichts - ein.</p> <p>11.3. Das Schlichtungsverfahren wird in der Ukraine durchgeführt werden.</p> <p>11.4. Die Entscheidung des Schiedsgerichts ist endgültig, die Parteien dieser Vereinbarung verpflichten sich, ihn auszuführen.</p> <p>11.5. Alle Ergänzungen dieses Vertrages sind nur gültig, wenn sie schriftlich und Unterschriften und Siegel beider Parteien ausgelegt sind.</p> <p>11.6. Dieses Abkommen tritt am Tag der Unterzeichnung durch die Parteien ein und ist gültig bis 2014.08.31. Wenn der angegebene Zeitraum der Parteien ihre finanzielle Abwicklung abgeschlossen haben, ist dieser Vertrag bis zum Parteien Netting gültig.</p> <p>11.7. Der Vertrag kann vorzeitig beendet werden: - Durch die Vereinbarung der Parteien nach der vollständigen Erfüllung; - Einer der Parteien im Falle eines Ausfalls oder einer mangelhaften Erfüllung durch die andere Partei von ihren Verpflichtungen aus dem Vertrag nach der vollständigen Restitution und Strafen Schuldige.</p> <p>11.8. Die Parteien einigten sich auf die Möglichkeit, den Vertrag per Fax. Fax-Optionsvereinbarung wird von den Parteien anerkannt, die Rechtskraft haben und von beiden Parteien bei der Unterzeichnung verbindlich sind.</p> <p>11.9. Dieses Abkommen ist in zwei Kopien in Ukrainisch und Polnisch, polnische und ukrainische Version des Vertrages gemacht ist identisch. 1. Kopie übergab den Lieferanten, 2. auszuführen - Käufer.</p> <p>11.10. Die Parteien haben kein Recht, diese Rechte und Pflichten aus diesem Vertrag an Dritte ohne vorherige schriftliche Zustimmung der anderen Partei zu übertragen.</p> <p>12. Adressen, Details und Unterschriften der Vertragsparteien</p> <p>Seller / Buyer Gerd Billerbeck GmbH Address: Sights & Landmarks, Government Buildings, Details / Details: Name / Department: Architectural Buildings. 1 Address: Germany City / Postal Code: 48727, Sights & Landmarks Country: Germany Tel./Fax: +39 064-941-680-13 / +39 064-910-31 VAT Reg. No: 573956712249</p> <p>Buyer / Customer LLC "Tex Lux" Address: Stepan Bendery Avenue, 19-B, 04073 Country / Country: Ukraine Code of the USREOU: 14360570 MFO: 305299 p / p: 26009052737167 Certificate of VAT payer: № 100044007 Ind. tax number: №: 155348976587 Details / Details: Company Name: LLC "Tex Lux" Name / Department: Borisenko Alexander Address: 01032, Kyiv, ul. Leo Tolstoy, 57 City / Postal Code: 04073, Kyiv / Kyiv Country: Ukraine / Ukraine Tel./Fax: + 380987518568 / (38044) 255-6542</p>
--	---



Пакувальний лист №12

Покупець: ТОВ «Текс Люкс», проспект Степана Бендери, будинок 19-В,
04073, м. Київ, Україна

Дата поставки: 11.01.2019

Контракт: Договір купівлі-продажу № 1С-270516 від 24.06.2018

Матеріал: Готові текстильні вироби. Ковдри вовняні

Назва товару	Кількість (шт)	Вага нетто (кг)	Вага упаковки (кг)	Вага брутто (кг)
Готові текстильні вироби. Ковдри вовняні: арт. 672685 – CIS/ Ковдра синього кольору SCHUTZ (КОБАЛЬТ)	500	500	166	666
Готові текстильні вироби. Ковдри вовняні: арт. 672691 – CIS/ Ковдра чорного кольору SCHUTZ (ЧОРНИЙ)	500	500	167	667
Готові текстильні вироби. Ковдри вовняні: арт. 672692 – CIS/ Ковдра білого кольору SCHUTZ (БІЛИЙ)	500	500	167	667
ВСЬОГО	1500	1500	500	2000

Умови поставки: DAP Київ/Ukraine

Упаковка: вироби поміщені в фіброві картонні коробки на піддоні

Номер транспортного засобу: AA1157EE/AA5839XT

Додаток Д

1 Сторона (замовник) (сторона, заказчик) Сторона (Name, Auszubild, Land) Сторона (Name, Auszubild, Land) Сторона (Name, Auszubild, Land)		16 Місце оформлення накладної (место оформления накладной) Місце оформлення накладної (Name, Auszubild, Land) Місце оформлення накладної (Name, Auszubild, Land)		 21.01.2019 UA	
2 Товар (товары) (товар, груз) Товар (Name, Auszubild, Land) Товар (Name, Auszubild, Land) Товар (Name, Auszubild, Land)		18 Товар (товары) (товар, груз) Товар (Name, Auszubild, Land) Товар (Name, Auszubild, Land) Товар (Name, Auszubild, Land)		17 Товар (товары) (товар, груз) Товар (Name, Auszubild, Land) Товар (Name, Auszubild, Land)	
3 Місце відправлення (откуда) Місце відправлення (Name, Auszubild, Land) Місце відправлення (Name, Auszubild, Land)		4 Місце призначення (куда) Місце призначення (Name, Auszubild, Land) Місце призначення (Name, Auszubild, Land)		18 Місце призначення (куда) Місце призначення (Name, Auszubild, Land) Місце призначення (Name, Auszubild, Land)	
8 Інші умови (иные условия) Інші умови (иные условия) Інші умови (иные условия)		9 Примечания (замечания) Примечания (замечания) Примечания (замечания)		10 Сторона (сторона) Сторона (сторона) Сторона (сторона)	
11 Відправлення (отправление) Відправлення (отправление) Відправлення (отправление)		12 Доставка (доставка) Доставка (доставка) Доставка (доставка)		13 Сторона (сторона) Сторона (сторона) Сторона (сторона)	
14 Сторона (сторона) Сторона (сторона) Сторона (сторона)		15 Сторона (сторона) Сторона (сторона) Сторона (сторона)		16 Сторона (сторона) Сторона (сторона) Сторона (сторона)	
17 Сторона (сторона) Сторона (сторона) Сторона (сторона)		18 Сторона (сторона) Сторона (сторона) Сторона (сторона)		19 Сторона (сторона) Сторона (сторона) Сторона (сторона)	
20 Сторона (сторона) Сторона (сторона) Сторона (сторона)		21 Сторона (сторона) Сторона (сторона) Сторона (сторона)		22 Сторона (сторона) Сторона (сторона) Сторона (сторона)	
23 Сторона (сторона) Сторона (сторона) Сторона (сторона)		24 Сторона (сторона) Сторона (сторона) Сторона (сторона)		25 Сторона (сторона) Сторона (сторона) Сторона (сторона)	
26 Сторона (сторона) Сторона (сторона) Сторона (сторона)		27 Сторона (сторона) Сторона (сторона) Сторона (сторона)		28 Сторона (сторона) Сторона (сторона) Сторона (сторона)	

1. Goods consigned from (Exporter's business name, address, country) Gerd Billerbeck GmbH, Sights & Landmarks, Government Buildings, Architectural Buildings. 1, 48727, Germany		Reference № CERTIFICATE OF ORIGIN EUR.1 №12		
2. Goods consigned to (Consignee's name, address, country) LLC "Tex Lux", Prospekt Stepan Bendery, 19-V, 04073, Kyiv, Ukraine		Issued in Germany <small>(country)</small>		
3. Means of transport and route (as far as known) AA1157EE/AA5839XT		4. For official use Free circulation on the Ukrainian market		
5. Item number 1	6. Marks and numbers of packages PX 3/1, BX 1500	7. Number and kind of packages; description of goods Ready-made textile products. Blankets Woolen: art. 672685 - CIS / Blanket blue SCHUTZ (COBALT); art. 672691 - CIS / Black blanket SCHUTZ (BLACK); art. 672692 - CIS / White blanket SCHUTZ (WHITE). Trademark: Gerd Billerbeck GmbH.	8. Gross weight or other quantity 666 667 667 2000	9. Number and date of invoices № 34 11/01/19
10. Certification It is hereby certified, on the basis of control carried out, that the declaration by the exporter is correct. 11/01/19 <small>Place and date, signature and stamp of certifying authority</small>		11. Declaration by the exporter The undersigned hereby declares that the above details and statements are correct; that all the goods were produced in Germany <small>(country)</small> exported to Ukraine <small>(importing country)</small> <small>Place and date, signature of authorised signatory</small>		

ДЕРЖАВНА ФІСКАЛЬНА СЛУЖБА УКРАЇНИ
ДЕПАРТАМЕНТ ПОДАТКОВИХ ТА МИТНИХ ЕКСПЕРТИЗ ДФСУ

Управління експертиз та досліджень хімічної та промислової продукції

пр-кт Московський, 8, корп. 8, Київ-73, 04073, тел./факс: (044) 426-44-70

ВИСНОВОК № 12/2019

Складено 25 червня 2019 року

- 1. Замовник:** Відділ провадження у справах про порушення митних правил управління боротьби з митними правопорушеннями Київської митниці ДФС.
- 2. Об'єкт(и) дослідження (експертизи) та реєстраційний(і) номер(и):** зразки, позначені як «Готові текстильні вироби. Ковдри та пледи дорожні вовняні:
Ковдра синього кольору SCHUTZ (КОБАЛЬТ) – 2 шт., арт. 672691;
Ковдра чорного кольору SCHUTZ (ЧОРНИЙ) – 2 шт., арт. 672692;
Ковдра білого кольору SCHUTZ (БІЛИЙ) – 2 шт., арт. 672685.
- 3. Виробник:** Gerd Billerbeck GmbH, Sights & Landmarks, Government Buildings, Architectural Buildings, 1, 48727, Germany.
- 4. Супровідні документи (копії):** міжнародна автомобільна накладна (CMR) №11/09/2019 UA від 21.01.19; зовнішньоекономічний договір (контракт) купівлі-продажу товарів, №1С-270516 від 24.01.18; рахунок-фактура №34 від 11.01.19 та пакувальний лист №12 від 11.01.19)
- 6. Обґрунтування та мета направлення запиту:** встановити відповідність графі 31 МД №UA125180/2019/611508.
- 7. Завдання для дослідження:** здійснити дослідження маркування та дослідження фізико-хімічних властивостей вовняних ковдр.
- 8. Дослідження:**
 - 8.1. Опис проб (зразків) товару:** На дослідження надані зразки без митного забезпечення (контрольні зразки не надавались). За зовнішнім виглядом надані на дослідження зразки являють собою:
 1. Готові текстильні вироби. Ковдри та пледи дорожні вовняні:
Ковдра синього кольору SCHUTZ (КОБАЛЬТ) арт. 672691; Ковдра чорного кольору SCHUTZ (ЧОРНИЙ) арт. 672692; Ковдра білого кольору SCHUTZ (БІЛИЙ) арт. 672685.
 - 8.2. Методи дослідження:**
 - 8.2.1.** Органолептичний метод (колір, зовнішній вигляд).
 - 8.2.2.** Дослідження фізико-хімічних властивостей (поверхнева щільність, г/м², розривне навантаження по основі, Н, розривне навантаження по утоку, Н, стійкість ворсу до стирання, цикли, хімічний склад, %).
 - 8.3. Результати дослідження:**

Результати досліджень маркування вовняних ковдр наведені в табл. 1.

Таблиця 1

Результати експертизи ковдр вовняних за маркувальними даними

Показник	Характеристика		
	Зразок №3	Зразок №4	Зразок №5
Найменування виробу	Ковдра вовняна	Ковдра вовняна	Ковдра вовняна
Виробник	ТМ «Gerd Billerbeck GmbH»	ТМ «Gerd Billerbeck GmbH»	ТМ «Gerd Billerbeck GmbH»
Модель	SCHUTZ	SCHUTZ	SCHUTZ
Артикул	672691	672692	672685
Країна виробництва	Німеччина	Німеччина	Німеччина
Адреса виробника	Sights & Landmarks, Government Buildings, Architectural Buildings. 1, 48727	Sights & Landmarks, Government Buildings, Architectural Buildings. 1, 48727	Sights & Landmarks, Government Buildings, Architectural Buildings. 1, 48727
Колір	Синій	Чорний	Білий

Результати досліджень фізико-хімічних показників зразків ковдр наведені у табл. 2.

Таблиця 2

Результати експертизи фізико-хімічних показників ковдр вовняних

Показник	Характеристика		
	Зразок №1	Зразок №2	Зразок №3
Розмір	220×240	220×240	220×240
Сировинний склад	85% вовна, 15% віскоза	90% вовна, 10% поліамід	90% вовна, 10% віскоза
Поверхнева щільність, г/м ²	850	840	800
Розривне навантаження по основі, Н	280	280	300
Розривне навантаження по утоку, Н	150	150	170
Стійкість ворсу до стирання, цикли	1400	1200	1400

Результати досліджень сировинного складу наведені у табл. 3.

Таблиця 3

Результати аналізу сировинного складу досліджуваних зразків ковдр

№ п/п	Сировинний склад згідно з маркуванням	Хімічні реактиви-розчинники	Результати дії розчинників	Висновки
1	1. 85% – вовна 2. 15% – віскоза	1. Сірчана кислота	1. Не розчиняється	Дія хімічних реагентів підтверджує наявність у складі волокна вовни
		2. Азотна кислота	2. Повністю розчиняється	
2	1. 90% – вовна 2. 10% – поліамід	1. Сірчана кислота	1. Не розчиняється	Дія хімічних реагентів підтверджує наявність у складі волокна вовни
		2. Азотна кислота	2. Повністю розчиняється	
3	1. 90% – вовна 2. 10% – кашемір	1. Сірчана кислота	1. Не розчиняється	Дія хімічних реагентів підтверджує наявність у складі волокна вовни
		2. Азотна кислота	2. Повністю розчиняється	

9. Висновок:

За зовнішнім виглядом надані на дослідження зразки являють собою готові текстильні вироби, ковдри вовняні.

зразок № 1 – ковдра синього кольору, розміром 220×240, склад: 85% вовна, 15% віскоза; поверхнева щільність – 850 г/м²; розривне навантаження по основі – 280 Н; розривне навантаження по утоку – 150 Н; стійкість ворсу до стирання – 1400

циклів;

зразок № 2– ковдра чорного кольору, розміром 220×240, склад: 90% вовна, 10% поліамід; поверхнева щільність – 840 г/м²; розривне навантаження по основі – 280 Н; розривне навантаження по утоку – 150 Н; стійкість ворсу до стирання – 1200 циклів;

зразок № 3– ковдра білого кольору, розміром 220×240, склад: 90% вовна, 10% віскоза; поверхнева щільність – 800 г/м²; розривне навантаження по основі – 280 Н; розривне навантаження по утоку – 170 Н; стійкість ворсу до стирання – 1400 циклів.

10. Список використаних джерел:

1. ДСТУ 4057-2001. Матеріали текстильні. Метод ідентифікації волокон. [Чинний від 2002-10-22]. Вид. офіц. Київ: Держстандарт України, 2002. 33 с.

2. ГОСТ 9382-2014. Одежда чистошерстяные и полушерстяные. Общие технические условия. [Чинний від 2015-01-01]. Вид. офіц. Київ: Держстандарт України, 2015. 11 с.

3. ГОСТ 3813-72 (ИСО 5081-77, ИСО 5082-82). Материалы текстильные. Ткани и штучные изделия. Методы определения разрывных характеристик при растяжении. [Чинний від 1973-01-01]. Вид. офіц. Київ: Держстандарт України, 1973. 12 с.

4. ГОСТ 9913-90 (СТ СЭВ 5784-86). Материалы текстильные. Методы определения стойкости к истиранию. [Чинний від 1991-01-01]. Вид. офіц. Київ: Держстандарт України, 1991. 8 с.

5. Про затвердження Пояснень до Української класифікації товарів зовнішньоекономічної діяльності: Наказ Міндоходів від 14.01.2014 №15 [Електронний ресурс]. – Режим доступу: <http://sfs.gov.ua/zakonodavstvo/podatkove-zakonodavstvo/naka-zi/62672.html>.

Примітка. Результати досліджень є чинними для наданих зразків.

Експерт(и):

_____ (підпис)

Сіренко І.І.

(ініціали, прізвище)

Начальник Управління

_____ (підпис)

м.п.

Луцький П.П.

(ініціали, прізвище)

Вих. №1 від 11.01.2019 р.

У Київську митницю ДФС

ДОВІДКА ТРАНСПОРТНИХ ВИТРАТ

Цим підтверджуємо, що транспортні витрати на перевезення партії ковдр вовняних торгової марки Gerd Billerbeck GmbH від м. Київ (Україна), згідно з СМР №21/01/2019 UA від 21.01.2019, що були здійснені автомобілем VOLVO держ. номер AA1157EE/ (напівпричіп AA5839XT) до пункту пропуску на кордоні склали 861,66 грн. (вісімсот шістдесят одну гривню шістдесят шість копійок).

Довідка видана для митного оформлення зазначеної партії ковдр вовняних у Київській митниці ДФС.

Додаткові документи: Інвойс № 34 від 11.01.2019.

З повагою,

Директор ТОВ «Текс Люкс»

О.О. Борисенко

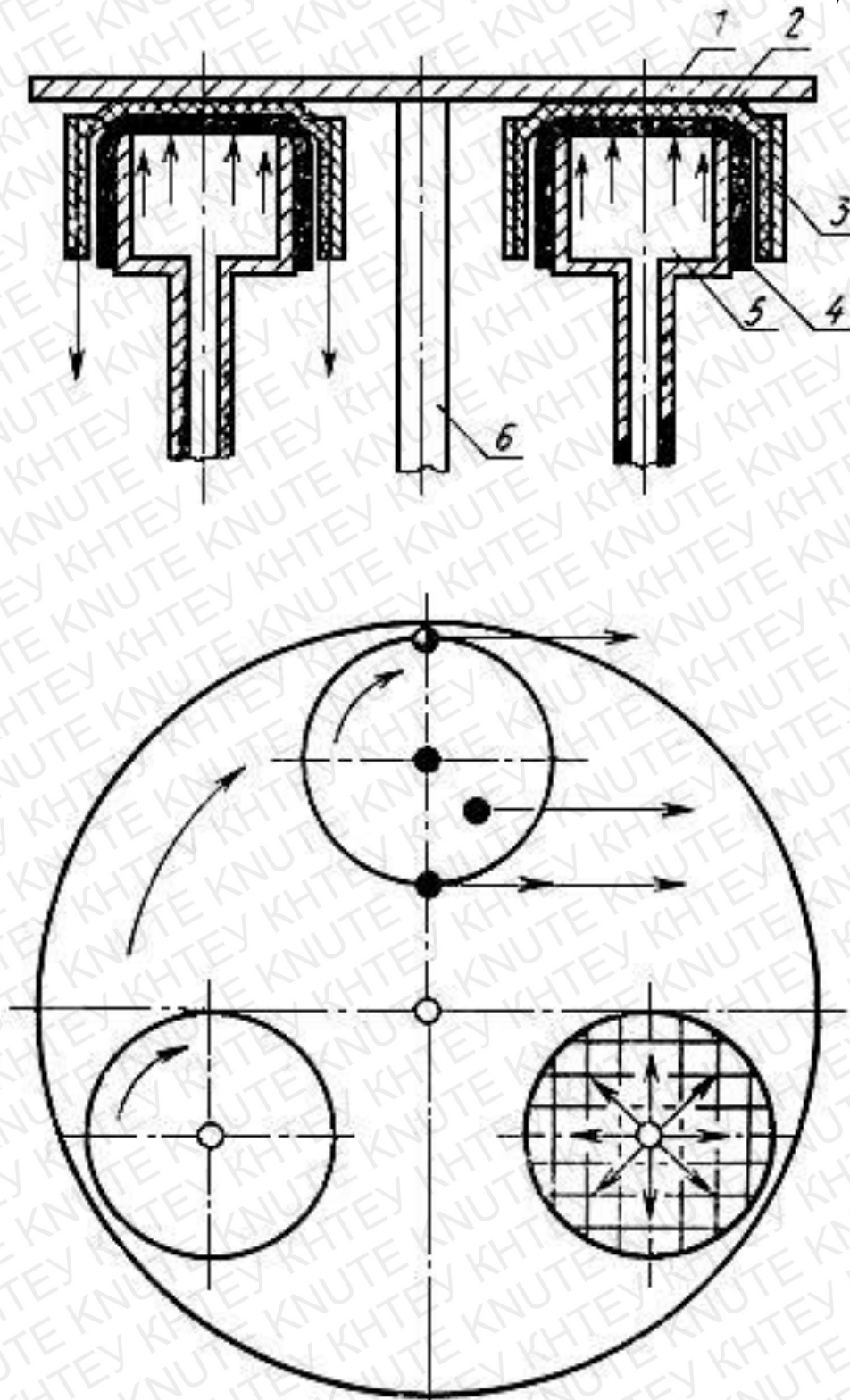

Рис. 1. Схематичне зображення приладу типу ТІ-1М для випробування тканин стійкості до стирання: 1 - стираючий диск; 2 - проба; 3 - обойма; 4 - мембрана; 5 - головка; 6 - вісь